

anfaco® LED

ISO 9001 : 2015

ĐÈN LED CHIẾU SÁNG CAO CẤP

“CHẤT LƯỢNG LÀM NÊN THƯƠNG HIỆU”

www.anfacolighting.vn



CATALOGUE 02.2025

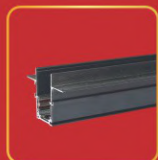

ĐÈN LED CHIẾU SÁNG CAO CẤP
"CHẤT LƯỢNG LÀM NÊN THƯƠNG HIỆU"

The Certificate

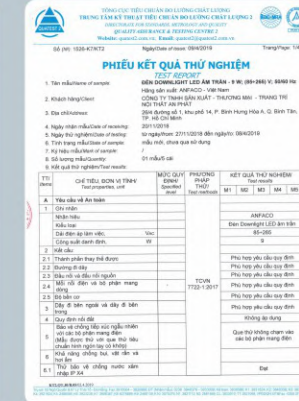
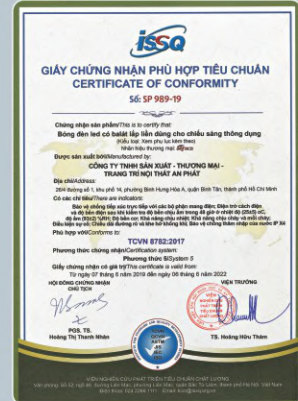
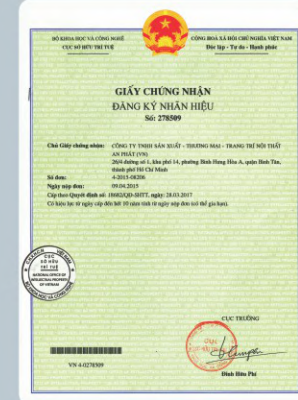

MỤC LỤC



Trang 03 - 06



Trang 07 - 10



Trang 11 - 19



Trang 20



Trang 21



Trang 22 - 24



Trang 25 - 29



Trang 30 - 32



Trang 33 - 34



Trang 35 - 36



Trang 37 - 43



Trang 44 - 48



Trang 49 - 50



Trang 51 - 54



Trang 55 - 58



Trang 59 - 60



Trang 61

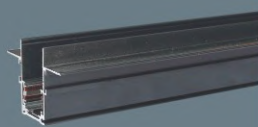

Trang 62 - 64



Trang 65 - 66



Trang 67



Trang 68 - 72



Trang 73 - 74



Trang 75 - 81



Trang 82

ĐÈN LED CHIẾU SÁNG CAO CẤP
"CHẤT LƯỢNG LÀM NÊN THƯƠNG HIỆU"



PANEL LED ÂM TRẦN SIÊU MỎNG CAO CẤP

- THÂN ĐÈN: HỢP KIM NHÔM SƠN TÍNH ĐIỆN
- TẦM PHÂN QUANG: NHỰA PPMA TRONG SUỐT KHÔNG NGẢ VÀNG
- DRIVER CÁCH LY AN TOÀN ĐIỆN - ĐỘ BỀN CAO
- ĐIỆN ÁP: 90V - 265V~50Hz
- CHIPS LED CHẤT LƯỢNG CAO THANH ĐỒNG DÂY VÀNG
- LUMEN: 140Lm - 150Lm/W
- CHỈ SỐ HOÀN MÀU: Ra 90
- TUỔI THỌ: 50.000h



AFC 668

ánh sáng: ● 3200K ● 4200K ● 6500K

AFC 668 LED 9W

328.000

3 chế độ sáng ○●○

458.000

Thân đèn: Hợp kim nhôm cao cấp
Điện áp: 90V - 265V~50Hz
Bóng LED chất lượng cao: 150Lm/W
Chỉ số hoàn màu: Ra 90
Góc chiếu: 120°
Khoét lỗ: 130mm

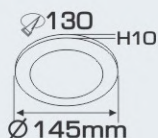

AFC 668

ánh sáng: ● 3200K ● 4200K ● 6500K

AFC 668 LED 12W

369.000

3 chế độ sáng ○●○

556.000

Thân đèn: Hợp kim nhôm cao cấp
Điện áp: 90V - 265V~50Hz
Bóng LED chất lượng cao: 140Lm/W
Chỉ số hoàn màu: Ra 90
Góc chiếu: 120°
Khoét lỗ: 155mm



AFC 668

ánh sáng: ● 3200K ● 4200K ● 6500K

AFC 668 LED 15W

465.000

Thân đèn: Hợp kim nhôm cao cấp
Điện áp: 90V - 265V~50Hz
Bóng LED chất lượng cao: 140Lm/W
Chỉ số hoàn màu: Ra 90
Góc chiếu: 120°
Khoét lỗ: 183mm



AFC 668

ánh sáng: ● 3200K ● 4200K ● 6500K

AFC 668 LED 18W

533.000

Thân đèn: Hợp kim nhôm cao cấp
Điện áp: 90V - 265V~50Hz
Bóng LED chất lượng cao: 140Lm/W
Chỉ số hoàn màu: Ra 90
Góc chiếu: 120°
Khoét lỗ: 205mm

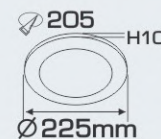

AFC 669

ánh sáng: ● 4200K

AFC 669 LED 4W

249.000

Thân đèn: Hợp kim nhôm cao cấp
Điện áp: 90V - 265V~50Hz
Bóng LED chất lượng cao: 140Lm/W
Chỉ số hoàn màu: Ra 90
Góc chiếu: 120°
Khoét lỗ: 90 x 90mm



AFC 669

ánh sáng: ● 3200K ● 4200K ● 6500K

AFC 669 LED 6W

279.000

3 chế độ sáng ○●○
Thân đèn: Hợp kim nhôm cao cấp
Điện áp: 90V - 265V~50Hz
Bóng LED chất lượng cao: 140Lm/W
Chỉ số hoàn màu: Ra 90
Góc chiếu: 120°
Khoét lỗ: 100 x 100mm



AFC 669

ánh sáng: ● 3200K ● 4200K ● 6500K

AFC 669 LED 9W

328.000

3 chế độ sáng ○●○

458.000

Thân đèn: Hợp kim nhôm cao cấp
Điện áp: 90V - 265V~50Hz
Bóng LED chất lượng cao: 140Lm/W
Chỉ số hoàn màu: Ra 90
Góc chiếu: 120°
Khoét lỗ: 130 x 130mm



AFC 669

ánh sáng: ● 3200K ● 4200K ● 6500K

AFC 669 LED 12W

379.000

3 chế độ sáng ○●○

575.000

Thân đèn: Hợp kim nhôm cao cấp
Điện áp: 90V - 265V~50Hz
Bóng LED chất lượng cao: 140Lm/W
Chỉ số hoàn màu: Ra 90
Góc chiếu: 120°
Khoét lỗ: 150 x 150mm



AFC 669

ánh sáng: ● 3200K ● 4200K ● 6500K

AFC 669 LED 15W

479.000

Thân đèn: Hợp kim nhôm cao cấp
Điện áp: 90V - 265V~50Hz
Bóng LED chất lượng cao: 140Lm/W
Chỉ số hoàn màu: Ra 90
Góc chiếu: 120°
Khoét lỗ: 180 x 180mm

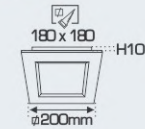

Sản phẩm trên đã bao gồm bóng LED và Driver - IC

Giá trên chưa bao gồm thuế VAT - giá có thể thay đổi mà không cần báo trước





AFC 674T



ảnh sáng: ●3200K ●4200K ●6500K

AFC 674T LED 7W 231.000
3 chề độ sáng ○●●
Thân đèn: Hợp kim nhôm cao cấp
Điện áp: 90V - 265V-50Hz
Bóng LED chất lượng cao: 140Lm/W
Chỉ số hoàn màu: Ra 90
Góc chiếu: 120°
Khoét lỗ: 80mm

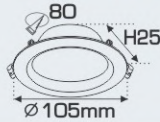

AFC 674T



ảnh sáng: ●3200K ●4200K ●6500K

AFC 674T LED 9W 299.000
3 chề độ sáng ○●●
Thân đèn: Hợp kim nhôm cao cấp
Điện áp: 90V - 265V-50Hz
Bóng LED chất lượng cao: 140Lm/W
Chỉ số hoàn màu: Ra 90
Góc chiếu: 120°
Khoét lỗ: 85mm

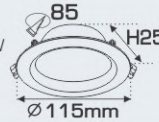

AFC 674T



ảnh sáng: ●3200K ●4200K ●6500K

AFC 674T LED 12W 339.000
3 chề độ sáng ○●●
Thân đèn: Hợp kim nhôm cao cấp
Điện áp: 90V - 265V-50Hz
Bóng LED chất lượng cao: 140Lm/W
Chỉ số hoàn màu: Ra 90
Góc chiếu: 120°
Khoét lỗ: 110mm

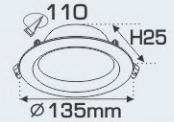

AFC 674V



ảnh sáng: ●3200K ●4200K ●6500K

AFC 674V LED 7W 231.000
3 chề độ sáng ○●●
Thân đèn: Hợp kim nhôm cao cấp
Điện áp: 90V - 265V-50Hz
Bóng LED chất lượng cao: 140Lm/W
Chỉ số hoàn màu: Ra 90
Góc chiếu: 120°
Khoét lỗ: 80mm

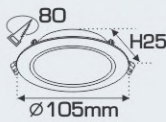

AFC 674V



ảnh sáng: ●3200K ●4200K ●6500K

AFC 674V LED 9W 299.000
3 chề độ sáng ○●●
Thân đèn: Hợp kim nhôm cao cấp
Điện áp: 90V - 265V-50Hz
Bóng LED chất lượng cao: 140Lm/W
Chỉ số hoàn màu: Ra 90
Góc chiếu: 120°
Khoét lỗ: 85mm

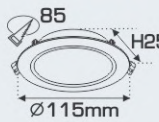

AFC 674V



ảnh sáng: ●3200K ●4200K ●6500K

AFC 674V LED 12W 339.000
3 chề độ sáng ○●●
Thân đèn: Hợp kim nhôm cao cấp
Điện áp: 90V - 265V-50Hz
Bóng LED chất lượng cao: 140Lm/W
Chỉ số hoàn màu: Ra 90
Góc chiếu: 120°
Khoét lỗ: 114mm

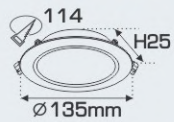

AFC 674



ảnh sáng: ●3200K ●4200K ●6500K

AFC 674 LED 7W 231.000
3 chề độ sáng ○●●
Thân đèn: Hợp kim nhôm cao cấp
Điện áp: 90V - 265V-50Hz
Bóng LED chất lượng cao: 140Lm/W
Chỉ số hoàn màu: Ra 90
Góc chiếu: 120°
Khoét lỗ: 80mm

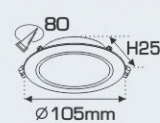

AFC 674



ảnh sáng: ●3200K ●4200K ●6500K

AFC 674 LED 9W 299.000
3 chề độ sáng ○●●
Thân đèn: Hợp kim nhôm cao cấp
Điện áp: 90V - 265V-50Hz
Bóng LED chất lượng cao: 140Lm/W
Chỉ số hoàn màu: Ra 90
Góc chiếu: 120°
Khoét lỗ: 85mm

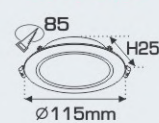

AFC 674



ảnh sáng: ●3200K ●4200K ●6500K

AFC 674 LED 12W 339.000
3 chề độ sáng ○●●
Thân đèn: Hợp kim nhôm cao cấp
Điện áp: 90V - 265V-50Hz
Bóng LED chất lượng cao: 140Lm/W
Chỉ số hoàn màu: Ra 90
Góc chiếu: 120°
Khoét lỗ: 114mm

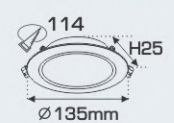

Sản phẩm trên đã bao gồm bóng LED và Driver - IC
Giá trên chưa bao gồm thuế VAT - giá có thể thay đổi mà không cần báo trước



ĐÈN PANEL LED ÂM TRẦN HOA VĂN SIÊU MỎNG CAO CẤP



AFC 407V LED 9W 348.000

Thân đèn: Hợp kim nhôm cao cấp
Điện áp: 90V - 265V~50Hz
Bóng LED chất lượng cao: 140Lm/W
Chỉ số hoàn màu: Ra 90
Góc chiếu: 120°
Khoét lỗ: 130mm



AFC 407V LED 12W 433.000

Thân đèn: Hợp kim nhôm cao cấp
Điện áp: 90V - 265V~50Hz
Bóng LED chất lượng cao: 140Lm/W
Chỉ số hoàn màu: Ra 90
Góc chiếu: 120°
Khoét lỗ: 150mm



AFC 409V LED 9W 348.000

Thân đèn: Hợp kim nhôm cao cấp
Điện áp: 90V - 265V~50Hz
Bóng LED chất lượng cao: 140Lm/W
Chỉ số hoàn màu: Ra 90
Góc chiếu: 120°
Khoét lỗ: 130mm



AFC 409V LED 12W 433.000

Thân đèn: Hợp kim nhôm cao cấp
Điện áp: 90V - 265V~50Hz
Bóng LED chất lượng cao: 140Lm/W
Chỉ số hoàn màu: Ra 90
Góc chiếu: 120°
Khoét lỗ: 150mm



AFC 409B LED 9W 348.000

Thân đèn: Hợp kim nhôm cao cấp
Điện áp: 90V - 265V~50Hz
Bóng LED chất lượng cao: 140Lm/W
Chỉ số hoàn màu: Ra 90
Góc chiếu: 120°
Khoét lỗ: 130mm



AFC 409B LED 12W 433.000

Thân đèn: Hợp kim nhôm cao cấp
Điện áp: 90V - 265V~50Hz
Bóng LED chất lượng cao: 140Lm/W
Chỉ số hoàn màu: Ra 90
Góc chiếu: 120°
Khoét lỗ: 150mm



Sản phẩm trên đã bao gồm bóng LED và Driver - IC
Giá trên chưa bao gồm thuế VAT - giá có thể thay đổi mà không cần báo trước



Downlight LED
Energy Saving
High Quality



ĐÈN LED CHIẾU SÁNG CAO CẤP
"CHẤT LƯỢNG LÀM NÊN THƯƠNG HIỆU"



AFC 608 LED 9W 288.000
Thân đèn: Hợp kim nhôm cao cấp
Điện áp: 90V - 265V-50Hz
Bóng LED chất lượng cao: 140Lm/W
Chỉ số hoàn màu: Ra 90
Góc chiếu: 120°
Khoét lỗ: 132mm



AFC 608 LED 12W 348.000
Thân đèn: Hợp kim nhôm cao cấp
Điện áp: 90V - 265V-50Hz
Bóng LED chất lượng cao: 140Lm/W
Chỉ số hoàn màu: Ra 90
Góc chiếu: 120°
Khoét lỗ: 155mm



AFC 609 LED 9W 306.000
Thân đèn: Hợp kim nhôm cao cấp
Điện áp: 90V - 265V-50Hz
Bóng LED chất lượng cao: 140Lm/W
Chỉ số hoàn màu: Ra 90
Góc chiếu: 120°
Khoét lỗ: 135mm



AFC 609 LED 12W 365.000
Thân đèn: Hợp kim nhôm cao cấp
Điện áp: 90V - 265V-50Hz
Bóng LED chất lượng cao: 140Lm/W
Chỉ số hoàn màu: Ra 90
Góc chiếu: 120°
Khoét lỗ: 155mm



AFC 400T LED 8W 263.000
3 chế độ sáng ●●●
Thân đèn: Hợp kim nhôm cao cấp
Điện áp: 90V - 265V-50Hz
Bóng LED chất lượng cao: 140Lm/W
Chỉ số hoàn màu: Ra 90
Góc chiếu: 120°
Khoét lỗ: 90mm



AFC 405B LED 8W 263.000
3 chế độ sáng ●●●
Thân đèn: Hợp kim nhôm cao cấp
Điện áp: 90V - 265V-50Hz
Bóng LED chất lượng cao: 140Lm/W
Chỉ số hoàn màu: Ra 90
Góc chiếu: 120°
Khoét lỗ: 90mm



AFC 402B LED 8W 263.000
3 chế độ sáng ●●●
Thân đèn: Hợp kim nhôm cao cấp
Điện áp: 90V - 265V-50Hz
Bóng LED chất lượng cao: 140Lm/W
Chỉ số hoàn màu: Ra 90
Góc chiếu: 120°
Khoét lỗ: 90mm



AFC 404D LED 8W 263.000
3 chế độ sáng ●●●
Thân đèn: Hợp kim nhôm cao cấp
Điện áp: 90V - 265V-50Hz
Bóng LED chất lượng cao: 140Lm/W
Chỉ số hoàn màu: Ra 90
Góc chiếu: 120°
Khoét lỗ: 90mm



Sản phẩm trên đã bao gồm bóng LED và Driver - IC
Giá trên chưa bao gồm thuế VAT - giá có thể thay đổi mà không cần báo trước

ĐÈN LED CHIẾU SÁNG CAO CẤP
"CHẤT LƯỢNG LÀM NÊN THƯƠNG HIỆU"



DOWNLIGHT LED ÂM TRẦN CAO CẤP

- THÂN ĐÈN: HỢP KIM NHÔM SƠN TÍNH ĐIỆN
- DRIVER CÁCH LY AN TOÀN ĐIỆN - ĐỘ BỀN CAO
- ĐIỆN ÁP: 90V - 265V~50Hz
- CHIPS LED CHẤT LƯỢNG CAO THANH ĐỒNG DÂY VÀNG
- LUMEN: 140Lm/W
- CHỈ SỐ HOÀN MÀU: Ra 90
- TUỔI THỌ: 50.000h



AFC 441V LED 7W 232.000
3 chế độ sáng ○●○
345.000

Thân đèn: Hợp kim nhôm cao cấp
Điện áp: 90V - 265V~50Hz
Bóng LED chất lượng cao: 140Lm/W
Chỉ số hoàn màu: Ra 90
Góc chiếu: 120°
Khoét lỗ: 80mm

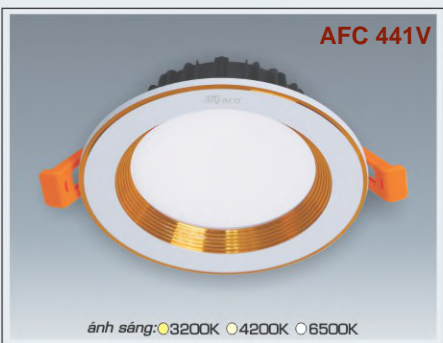

AFC 441V LED 9W 298.000
3 chế độ sáng ○●○
385.000

Thân đèn: Hợp kim nhôm cao cấp
Điện áp: 90V - 265V~50Hz
Bóng LED chất lượng cao: 140Lm/W
Chỉ số hoàn màu: Ra 90
Góc chiếu: 120°
Khoét lỗ: 85mm

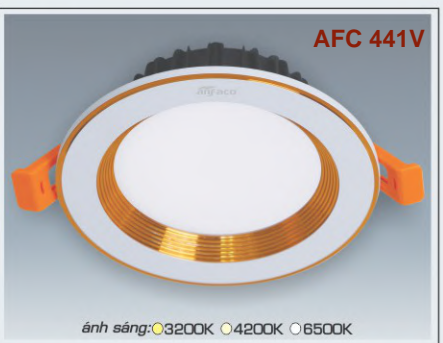
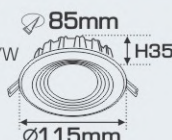

AFC 441V LED 12W 358.000
3 chế độ sáng ○●○
455.000

Thân đèn: Hợp kim nhôm cao cấp
Điện áp: 90V - 265V~50Hz
Bóng LED chất lượng cao: 140Lm/W
Chỉ số hoàn màu: Ra 90
Góc chiếu: 120°
Khoét lỗ: 115mm



AFC 441B LED 7W 232.000
3 chế độ sáng ○●○
345.000

Thân đèn: Hợp kim nhôm cao cấp
Điện áp: 90V - 265V~50Hz
Bóng LED chất lượng cao: 140Lm/W
Chỉ số hoàn màu: Ra 90
Góc chiếu: 120°
Khoét lỗ: 80mm

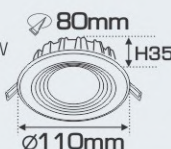

AFC 441B LED 9W 298.000
3 chế độ sáng ○●○
385.000

Thân đèn: Hợp kim nhôm cao cấp
Điện áp: 90V - 265V~50Hz
Bóng LED chất lượng cao: 140Lm/W
Chỉ số hoàn màu: Ra 90
Góc chiếu: 120°
Khoét lỗ: 85mm



AFC 441B LED 12W 358.000
3 chế độ sáng ○●○
455.000

Thân đèn: Hợp kim nhôm cao cấp
Điện áp: 90V - 265V~50Hz
Bóng LED chất lượng cao: 140Lm/W
Chỉ số hoàn màu: Ra 90
Góc chiếu: 120°
Khoét lỗ: 115mm

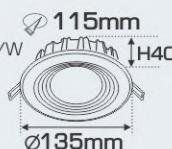

AFC 442 LED 7W 258.000
3 chế độ sáng ○●○
374.000

Thân đèn: Hợp kim nhôm cao cấp
Điện áp: 90V - 265V~50Hz
Bóng LED chất lượng cao: 140Lm/W
Chỉ số hoàn màu: Ra 90
Góc chiếu: 120°
Khoét lỗ: 75mm



AFC 442 LED 9W 339.000
3 chế độ sáng ○●○
421.000

Thân đèn: Hợp kim nhôm cao cấp
Điện áp: 90V - 265V~50Hz
Bóng LED chất lượng cao: 140Lm/W
Chỉ số hoàn màu: Ra 90
Góc chiếu: 120°
Khoét lỗ: 85mm



AFC 442 LED 12W 379.000
3 chế độ sáng ○●○
468.000

Thân đèn: Hợp kim nhôm cao cấp
Điện áp: 90V - 265V~50Hz
Bóng LED chất lượng cao: 140Lm/W
Chỉ số hoàn màu: Ra 90
Góc chiếu: 120°
Khoét lỗ: 115mm



Sản phẩm trên đã bao gồm bóng LED và Driver - IC
Giá trên chưa bao gồm thuế VAT - giá có thể thay đổi mà không cần báo trước



ĐÈN LED CHIẾU SÁNG CAO CẤP
"CHẤT LƯỢNG LÀM NÊN THƯƠNG HIỆU"

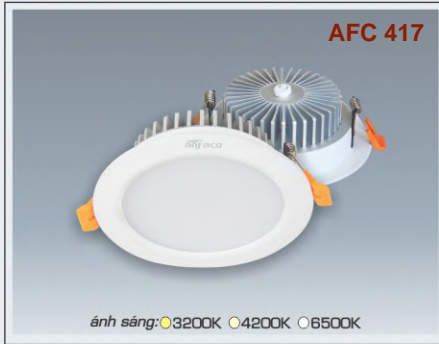

AFC 417 LED 7W 298.000
3 chế độ sáng 415.000

Thân đèn: Hợp kim nhôm cao cấp
Điện áp: 90V - 265V~50Hz
Bóng LED chất lượng cao: 140Lm/W
Chỉ số hoàn màu: Ra 90
Góc chiếu: 120°
Khoét lỗ: 75mm

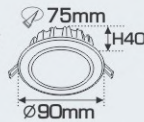

AFC 417 LED 9W 373.000
3 chế độ sáng 451.000

Thân đèn: Hợp kim nhôm cao cấp
Điện áp: 90V - 265V~50Hz
Bóng LED chất lượng cao: 140Lm/W
Chỉ số hoàn màu: Ra 90
Góc chiếu: 120°
Khoét lỗ: 95mm

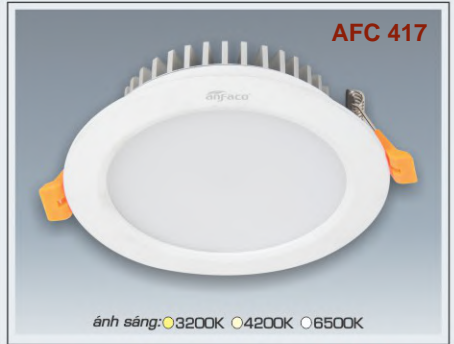

AFC 417 LED 12W 454.000
3 chế độ sáng 543.000

Thân đèn: Hợp kim nhôm cao cấp
Điện áp: 90V - 265V~50Hz
Bóng LED chất lượng cao: 140Lm/W
Chỉ số hoàn màu: Ra 90
Góc chiếu: 120°
Khoét lỗ: 120mm



AFC 433 LED 7W 273.000
3 chế độ sáng 388.000

Thân đèn: Hợp kim nhôm cao cấp
Điện áp: 90V - 265V~50Hz
Bóng LED chất lượng cao: 140Lm/W
Chỉ số hoàn màu: Ra 90
Góc chiếu: 120°
Khoét lỗ: 75mm

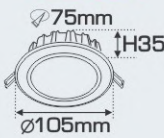

AFC 433 LED 9W 352.000
3 chế độ sáng 433.000

Thân đèn: Hợp kim nhôm cao cấp
Điện áp: 90V - 265V~50Hz
Bóng LED chất lượng cao: 140Lm/W
Chỉ số hoàn màu: Ra 90
Góc chiếu: 120°
Khoét lỗ: 90mm



AFC 433 LED 12W 411.000
3 chế độ sáng 499.000

Thân đèn: Hợp kim nhôm cao cấp
Điện áp: 90V - 265V~50Hz
Bóng LED chất lượng cao: 140Lm/W
Chỉ số hoàn màu: Ra 90
Góc chiếu: 120°
Khoét lỗ: 155mm



AFC 676 LED 3W 218.000

Thân đèn: Hợp kim nhôm cao cấp
Điện áp: 90V - 265V~50Hz
Bóng LED chất lượng cao: 150Lm/W
Chỉ số hoàn màu: Ra ≥ 70
Góc chiếu: 120°
Khoét lỗ: 60mm



AFC 676 LED 7W 273.000
3 chế độ sáng 386.000

Thân đèn: Hợp kim nhôm cao cấp
Điện áp: 90V - 265V~50Hz
Bóng LED chất lượng cao: 140Lm/W
Chỉ số hoàn màu: Ra 90
Góc chiếu: 120°
Khoét lỗ: 90mm



AFC 676 LED 9W 329.000
3 chế độ sáng 415.000

Thân đèn: Hợp kim nhôm cao cấp
Điện áp: 90V - 265V~50Hz
Bóng LED chất lượng cao: 140Lm/W
Chỉ số hoàn màu: Ra 90
Góc chiếu: 120°
Khoét lỗ: 110mm



AFC 676 LED 12W 393.000
3 chế độ sáng 475.000

Thân đèn: Hợp kim nhôm cao cấp
Điện áp: 90V - 265V~50Hz
Bóng LED chất lượng cao: 140Lm/W
Chỉ số hoàn màu: Ra 90
Góc chiếu: 120°
Khoét lỗ: 130mm



Sản phẩm trên đã bao gồm bóng LED và Driver - IC
Giá trên chưa bao gồm thuế VAT - giá có thể thay đổi mà không cần báo trước

ĐÈN LED CHIẾU SÁNG CAO CẤP
"CHẤT LƯỢNG LÀM NÊN THƯƠNG HIỆU"



DOWNLIGHT LED ÂM TRẦN CAO CẤP

- THÂN ĐÈN: HỢP KIM NHÔM CAO CẤP
- DRIVER CÁCH LY AN TOÀN ĐIỆN - ĐỘ BỀN CAO
- ĐIỆN ÁP: 90V - 265V-50Hz
- CHIPS LED CHẤT LƯỢNG CAO THANH ĐỒNG DÂY VÀNG
- LUMEN: 140Lm/W
- CHỈ SỐ HOÀN MÀU: Ra 90
- TUỔI THỌ: 50.000h



AFC 410 LED 12W 288.000

Thân đèn: Hợp kim nhôm cao cấp
Điện áp: 90V - 265V-50Hz
Bóng LED chất lượng cao: 140Lm/W
Chỉ số hoàn màu: Ra 90
Góc chiếu: 120°
Khoét lỗ: 75mm

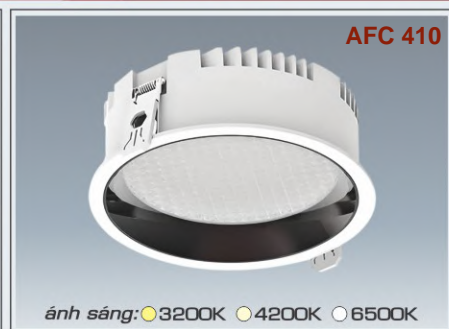
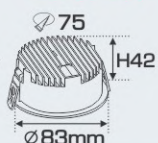

AFC 410 LED 15W 388.000

Thân đèn: Hợp kim nhôm cao cấp
Điện áp: 90V - 265V-50Hz
Bóng LED chất lượng cao: 140Lm/W
Chỉ số hoàn màu: Ra 90
Góc chiếu: 120°
Khoét lỗ: 95mm

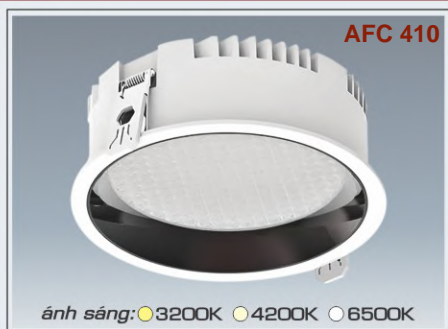

AFC 410 LED 20W 528.000

Thân đèn: Hợp kim nhôm cao cấp
Điện áp: 90V - 265V-50Hz
Bóng LED chất lượng cao: 140Lm/W
Chỉ số hoàn màu: Ra 90
Góc chiếu: 120°
Khoét lỗ: 120mm

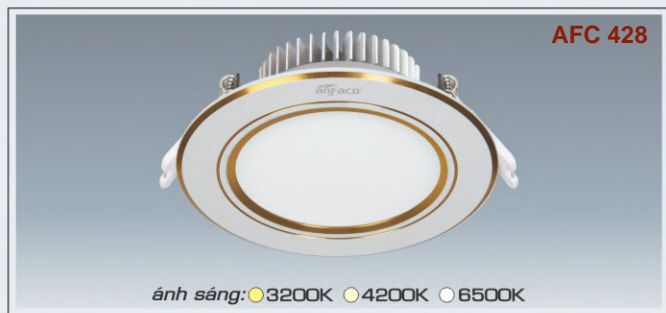

AFC 428 LED - 1 chèn độ sáng

Thân đèn: Hợp kim nhôm cao cấp
Điện áp: 90V - 265V-50Hz
Bóng LED chất lượng cao: 140Lm/W
Chỉ số hoàn màu: Ra 90
Góc chiếu: 120°

7W (∅90) (∅110 x H45)	273.000
9W (∅100) (∅120 x H50)	344.000
12W (∅120) (∅140 x H50)	393.000

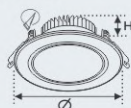

- 3 chèn độ sáng ●●●

7W (∅90) (∅110 x H45) ●●●	385.000
9W (∅100) (∅120 x H50) ●●●	427.000
12W (∅120) (∅140 x H50) ●●●	498.000



AFC 425 LED - 1 chèn độ sáng

Thân đèn: Hợp kim nhôm cao cấp
Điện áp: 90V - 265V-50Hz
Bóng LED chất lượng cao: 140Lm/W
Chỉ số hoàn màu: Ra 90
Góc chiếu: 120°

7W (∅90) (∅110 x H45)	273.000
9W (∅100) (∅120 x H50)	344.000
12W (∅120) (∅140 x H50)	393.000

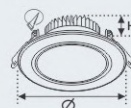

- 3 chèn độ sáng ●●●

7W (∅90) (∅110 x H45) ●●●	385.000
9W (∅100) (∅120 x H50) ●●●	427.000
12W (∅120) (∅140 x H50) ●●●	498.000

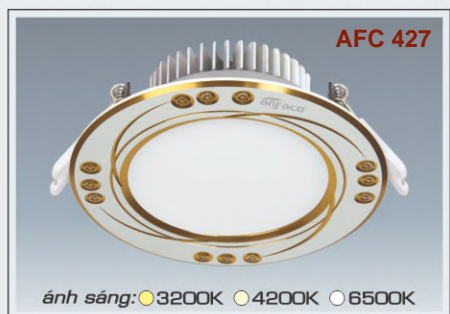

AFC 427 LED 7W

- 1 chèn độ sáng

7W (∅90) (∅110 x H45)	273.000
9W (∅100) (∅120 x H50)	344.000

- 3 chèn độ sáng ●●●

7W (∅90) (∅110 x H45) ●●●	385.000
9W (∅100) (∅120 x H50) ●●●	427.000

Thân đèn: Hợp kim nhôm cao cấp
Điện áp: 90V - 265V-50Hz
Bóng LED chất lượng cao: 140Lm/W
Chỉ số hoàn màu: Ra 90
Góc chiếu: 120°

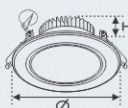

AFC 430 LED 7W

- 1 chèn độ sáng

7W (∅90) (∅110 x H45)	273.000
-----------------------	---------

- 3 chèn độ sáng ●●●

7W (∅90) (∅110 x H45) ●●●	385.000
---------------------------	---------

Thân đèn: Hợp kim nhôm cao cấp
Điện áp: 90V - 265V-50Hz
Bóng LED chất lượng cao: 140Lm/W
Chỉ số hoàn màu: Ra 90
Góc chiếu: 120°

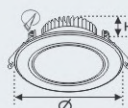

AFC 431 LED 7W

- 1 chèn độ sáng

7W (∅90) (∅110 x H45)	273.000
-----------------------	---------

- 3 chèn độ sáng ●●●

7W (∅90) (∅110 x H45) ●●●	385.000
---------------------------	---------

Thân đèn: Hợp kim nhôm cao cấp
Điện áp: 90V - 265V-50Hz
Bóng LED chất lượng cao: 140Lm/W
Chỉ số hoàn màu: Ra 90
Góc chiếu: 120°

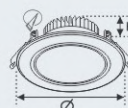

Downlight LED
Energy Saving
High Quality



ĐÈN LED CHIẾU SÁNG CAO CẤP
"CHẤT LƯỢNG LÀM NÊN THƯƠNG HIỆU"

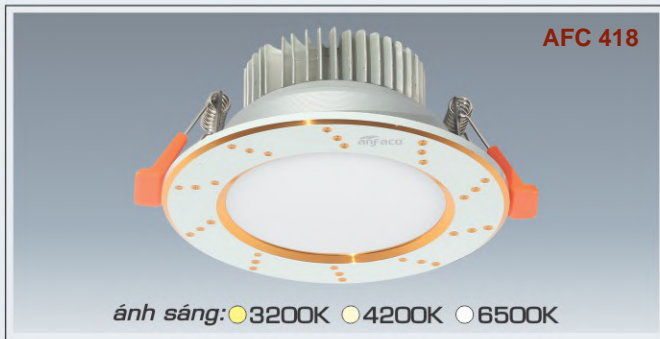

AFC 418 LED - 1 chế độ sáng

Thân đèn: Hợp kim nhôm cao cấp
Điện áp: 90V - 265V-50Hz
Bóng LED chất lượng cao: 140Lm/W
Chỉ số hoàn màu: Ra 90
Góc chiếu: 120°

7W (∅90) (∅110 x H45)	273.000
12W (∅120) (∅140 x H50)	393.000

- 3 chế độ sáng ●●●

7W (∅90) (∅110 x H45) ●●●	385.000
12W (∅120) (∅140 x H50) ●●●	498.000

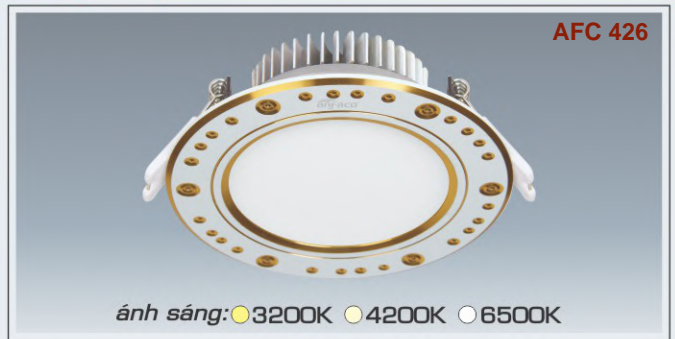
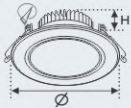

AFC 426 LED - 1 chế độ sáng

Thân đèn: Hợp kim nhôm cao cấp
Điện áp: 90V - 265V-50Hz
Bóng LED chất lượng cao: 140Lm/W
Chỉ số hoàn màu: Ra 90
Góc chiếu: 120°

7W (∅90) (∅110 x H45)	273.000
9W (∅100) (∅120 x H50)	344.000
12W (∅120) (∅140 x H50)	393.000

- 3 chế độ sáng ●●●

7W (∅90) (∅110 x H45) ●●●	385.000
9W (∅100) (∅120 x H50) ●●●	427.000
12W (∅120) (∅140 x H50) ●●●	498.000

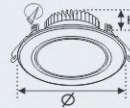

AFC 423 LED - 1 chế độ sáng

Thân đèn: Hợp kim nhôm cao cấp
Điện áp: 90V - 265V-50Hz
Bóng LED chất lượng cao: 140Lm/W
Chỉ số hoàn màu: Ra 90
Góc chiếu: 120°

7W (∅90) (∅110 x H45)	273.000
9W (∅100) (∅120 x H50)	344.000
12W (∅120) (∅140 x H50)	393.000

- 3 chế độ sáng ●●●

7W (∅90) (∅110 x H45) ●●●	385.000
9W (∅100) (∅120 x H50) ●●●	427.000
12W (∅120) (∅140 x H50) ●●●	498.000

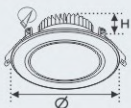

AFC 424 LED - 1 chế độ sáng

Thân đèn: Hợp kim nhôm cao cấp
Điện áp: 90V - 265V-50Hz
Bóng LED chất lượng cao: 140Lm/W
Chỉ số hoàn màu: Ra 90
Góc chiếu: 120°

7W (∅90) (∅110 x H45)	273.000
9W (∅100) (∅120 x H50)	344.000
12W (∅120) (∅140 x H50)	393.000

- 3 chế độ sáng ●●●

7W (∅90) (∅110 x H45) ●●●	385.000
9W (∅100) (∅120 x H50) ●●●	427.000
12W (∅120) (∅140 x H50) ●●●	498.000

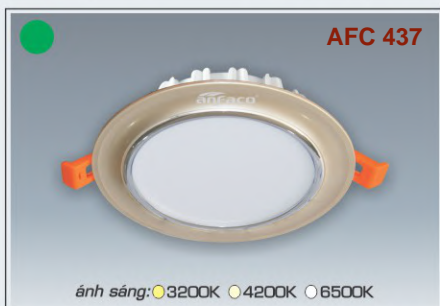
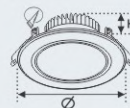

AFC 437 LED 7W 298.000
3 chế độ sáng ●●● 399.000

Thân đèn: Hợp kim nhôm cao cấp
Điện áp: 90V - 265V-50Hz
Bóng LED chất lượng cao: 140Lm/W
Chỉ số hoàn màu: Ra 90
Khoét lỗ: 75mm



AFC 525A LED 12W 370.000

Thân đèn: Hợp kim nhôm cao cấp
Điện áp: 90V - 265V-50Hz
Bóng LED chất lượng cao: 140Lm/W
Chỉ số hoàn màu: Ra 90
Tăng phổ liên thân đèn

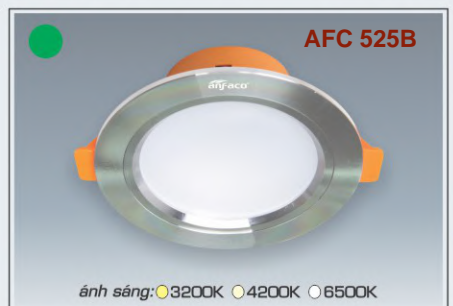

AFC 525B LED 12W 370.000

Thân đèn: Hợp kim nhôm cao cấp
Điện áp: 90V - 265V-50Hz
Bóng LED chất lượng cao: 140Lm/W
Chỉ số hoàn màu: Ra 90
Tăng phổ liên thân đèn



Sản phẩm trên đã bao gồm bóng LED và Driver - IC
Giá trên chưa bao gồm thuế VAT - giá có thể thay đổi mà không cần báo trước

ĐÈN LED CHIẾU SÁNG CAO CẤP
"CHẤT LƯỢNG LÀM NÊN THƯƠNG HIỆU"



Downlight LED
Energy Saving

High Quality



AFC 546

ánh sáng: ●3200K ●4200K ●6500K



AFC 546

ánh sáng: ●3200K ●4200K ●6500K

AFC 546 LED 3W

197.000

Bóng LED: COB Chips Bridgelux
Lumen: 150Lm/W
Chỉ số hoàn màu: Ra 90
Điện áp: 90V - 265V~50Hz
Thân đèn: Hợp kim nhôm cao cấp
Góc chiếu: 50°
Khoét lỗ: 50mm



AFC 546 LED 7W

239.000

Bóng LED: COB Chips Bridgelux
Lumen: 150Lm/W
Chỉ số hoàn màu: Ra 90
Điện áp: 90V - 265V~50Hz
Thân đèn: Hợp kim nhôm cao cấp
Góc chiếu: 50°
Khoét lỗ: 75mm



AFC 618T

ánh sáng: ●3200K ●4200K ●6500K



AFC 618T

ánh sáng: ●3200K ●4200K ●6500K



AFC 618T

ánh sáng: ●3200K ●4200K ●6500K



AFC 618T

ánh sáng: ●3200K ●4200K ●6500K

AFC 618 T LED 3W 232.000

Bóng LED: COB Chips Bridgelux
Lumen: 150Lm/W
Chỉ số hoàn màu: Ra 90
Điện áp: 90V - 265V~50Hz
Thân đèn: Hợp kim nhôm cao cấp
Góc chiếu: 36°
Khoét lỗ: 55mm



AFC 618 T LED 5W 298.000

Bóng LED: COB Chips Bridgelux
Lumen: 150Lm/W
Chỉ số hoàn màu: Ra 90
Điện áp: 90V - 265V~50Hz
Thân đèn: Hợp kim nhôm cao cấp
Góc chiếu: 36°
Khoét lỗ: 65mm



AFC 618 T LED 7W 342.000

Bóng LED: COB Chips Bridgelux
Lumen: 150Lm/W
Chỉ số hoàn màu: Ra 90
Điện áp: 90V - 265V~50Hz
Thân đèn: Hợp kim nhôm cao cấp
Góc chiếu: 36°
Khoét lỗ: 75mm

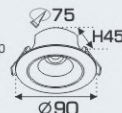

AFC 618 T LED 12W 488.000

Bóng LED: COB Chips Bridgelux
Lumen: 150Lm/W
Chỉ số hoàn màu: Ra 90
Điện áp: 90V - 265V~50Hz
Thân đèn: Hợp kim nhôm cao cấp
Góc chiếu: 36°
Khoét lỗ: 95mm



AFC 618D

ánh sáng: ●3200K ●4200K ●6500K



AFC 618D

ánh sáng: ●3200K ●4200K ●6500K



AFC 618D

ánh sáng: ●3200K ●4200K ●6500K



AFC 618D

ánh sáng: ●3200K ●4200K ●6500K

AFC 618 D LED 3W 232.000

Bóng LED: COB Chips Bridgelux
Lumen: 150Lm/W
Chỉ số hoàn màu: Ra 90
Điện áp: 90V - 265V~50Hz
Thân đèn: Hợp kim nhôm cao cấp
Góc chiếu: 36°
Khoét lỗ: 55mm



AFC 618 D LED 5W 298.000

Bóng LED: COB Chips Bridgelux
Lumen: 150Lm/W
Chỉ số hoàn màu: Ra 90
Điện áp: 90V - 265V~50Hz
Thân đèn: Hợp kim nhôm cao cấp
Góc chiếu: 36°
Khoét lỗ: 65mm



AFC 618 D LED 7W 342.000

Bóng LED: COB Chips Bridgelux
Lumen: 150Lm/W
Chỉ số hoàn màu: Ra 90
Điện áp: 90V - 265V~50Hz
Thân đèn: Hợp kim nhôm cao cấp
Góc chiếu: 36°
Khoét lỗ: 75mm



AFC 618 D LED 12W 488.000

Bóng LED: COB Chips Bridgelux
Lumen: 150Lm/W
Chỉ số hoàn màu: Ra 90
Điện áp: 90V - 265V~50Hz
Thân đèn: Hợp kim nhôm cao cấp
Góc chiếu: 36°
Khoét lỗ: 95mm

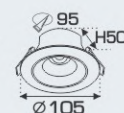

Sản phẩm trên đã bao gồm bóng LED và Driver - IC

Giá trên chưa bao gồm thuế VAT - giá có thể thay đổi mà không cần báo trước





NEW AFC 657T



ảnh sáng: ● 3200K ● 4200K ● 6500K

AFC 657T



ảnh sáng: ● 3200K ● 4200K ● 6500K

AFC 657T



ảnh sáng: ● 3200K ● 4200K ● 6500K

AFC 657T



ảnh sáng: ● 3200K ● 4200K ● 6500K

AFC 657 T LED 7W 408.000
3 chề độ sáng ●●● 518.000

Bóng LED: COB Chips Bridgelux
Lumen: 150Lm/W
Chỉ số hoàn màu: Ra 90
Điện áp: 90V - 265V-50Hz
Thân đèn: Hợp kim nhôm cao cấp
Góc chiếu: 60°
Khoét lỗ: 62mm

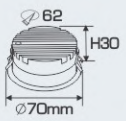

AFC 657 T LED 9W 515.000
3 chề độ sáng ●●● 642.000

Bóng LED: COB Chips Bridgelux
Lumen: 150Lm/W
Chỉ số hoàn màu: Ra 90
Điện áp: 90V - 265V-50Hz
Thân đèn: Hợp kim nhôm cao cấp
Góc chiếu: 60°
Khoét lỗ: 75mm



AFC 657 T LED 12W 675.000
3 chề độ sáng ●●● 794.000

Bóng LED: COB Chips Bridgelux
Lumen: 150Lm/W
Chỉ số hoàn màu: Ra 90
Điện áp: 90V - 265V-50Hz
Thân đèn: Hợp kim nhôm cao cấp
Góc chiếu: 60°
Khoét lỗ: 85mm

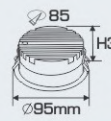

AFC 657 T LED 15W 718.000
3 chề độ sáng ●●● 864.000

Bóng LED: COB Chips Bridgelux
Lumen: 150Lm/W
Chỉ số hoàn màu: Ra 90
Điện áp: 90V - 265V-50Hz
Thân đèn: Hợp kim nhôm cao cấp
Góc chiếu: 60°
Khoét lỗ: 85mm

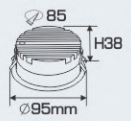

NEW AFC 657D



ảnh sáng: ● 3200K ● 4200K ● 6500K

AFC 657D



ảnh sáng: ● 3200K ● 4200K ● 6500K

AFC 657D



ảnh sáng: ● 3200K ● 4200K ● 6500K

AFC 657D



ảnh sáng: ● 3200K ● 4200K ● 6500K

AFC 657 D LED 7W 408.000
3 chề độ sáng ●●● 518.000

Bóng LED: COB Chips Bridgelux
Lumen: 150Lm/W
Chỉ số hoàn màu: Ra 90
Điện áp: 90V - 265V-50Hz
Thân đèn: Hợp kim nhôm cao cấp
Góc chiếu: 60°
Khoét lỗ: 62mm

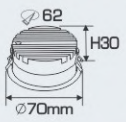

AFC 657 D LED 9W 515.000
3 chề độ sáng ●●● 642.000

Bóng LED: COB Chips Bridgelux
Lumen: 150Lm/W
Chỉ số hoàn màu: Ra 90
Điện áp: 90V - 265V-50Hz
Thân đèn: Hợp kim nhôm cao cấp
Góc chiếu: 60°
Khoét lỗ: 75mm

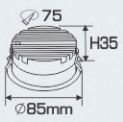

AFC 657 D LED 12W 675.000
3 chề độ sáng ●●● 794.000

Bóng LED: COB Chips Bridgelux
Lumen: 150Lm/W
Chỉ số hoàn màu: Ra 90
Điện áp: 90V - 265V-50Hz
Thân đèn: Hợp kim nhôm cao cấp
Góc chiếu: 60°
Khoét lỗ: 85mm

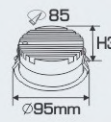

AFC 657 D LED 15W 718.000
3 chề độ sáng ●●● 864.000

Bóng LED: COB Chips Bridgelux
Lumen: 150Lm/W
Chỉ số hoàn màu: Ra 90
Điện áp: 90V - 265V-50Hz
Thân đèn: Hợp kim nhôm cao cấp
Góc chiếu: 60°
Khoét lỗ: 85mm

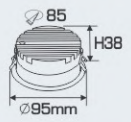

NEW AFC 730



ảnh sáng: ● 3200K ● 4200K ● 6500K

AFC 730



ảnh sáng: ● 3200K ● 4200K ● 6500K

AFC 730

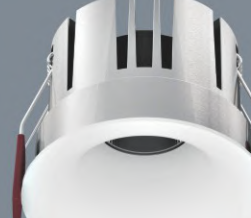

ảnh sáng: ● 3200K ● 4200K ● 6500K

AFC 730



ảnh sáng: ● 3200K ● 4200K ● 6500K

AFC 730 LED 7W 379.000
3 chề độ sáng ●●● 478.000

Bóng LED: COB Chips Bridgelux
Lumen: 150Lm/W
Chỉ số hoàn màu: Ra 90
Điện áp: 90V - 265V-50Hz
Thân đèn: Hợp kim nhôm cao cấp
Góc chiếu: 55°
Khoét lỗ: 55mm

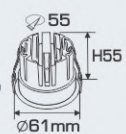

AFC 730 LED 10W 478.000
3 chề độ sáng ●●● 599.000

Bóng LED: COB Chips Bridgelux
Lumen: 150Lm/W
Chỉ số hoàn màu: Ra 90
Điện áp: 90V - 265V-50Hz
Thân đèn: Hợp kim nhôm cao cấp
Góc chiếu: 55°
Khoét lỗ: 75mm

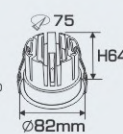

AFC 730 LED 12W 622.000
3 chề độ sáng ●●● 739.000

Bóng LED: COB Chips Bridgelux
Lumen: 150Lm/W
Chỉ số hoàn màu: Ra 90
Điện áp: 90V - 265V-50Hz
Thân đèn: Hợp kim nhôm cao cấp
Góc chiếu: 55°
Khoét lỗ: 85mm

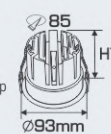

AFC 730 LED 15W 659.000
3 chề độ sáng ●●● 815.000

Bóng LED: COB Chips Bridgelux
Lumen: 150Lm/W
Chỉ số hoàn màu: Ra 90
Điện áp: 90V - 265V-50Hz
Thân đèn: Hợp kim nhôm cao cấp
Góc chiếu: 55°
Khoét lỗ: 85mm

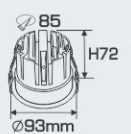

Sản phẩm trên đã bao gồm bóng LED và Driver - IC
Giá trên chưa bao gồm thuế VAT - giá có thể thay đổi mà không cần báo trước

ĐÈN LED CHIẾU SÁNG CAO CẤP
"CHẤT LƯỢNG LÀM NÊN THƯƠNG HIỆU"



DOWNLIGHT LED ÂM TRẦN CAO CẤP

- THÂN ĐÈN: HỢP KIM NHÔM CAO CẤP
- DRIVER CÁCH LY AN TOÀN ĐIỆN - ĐỘ BỀN CAO
- ĐIỆN ÁP: 90V - 265V-50Hz
- BÓNG LED: COB Chips Bridgelux
- LUMEN: 150Lm/W
- CHỈ SỐ HOÀN MÀU: Ra 90
- TUỔI THỌ: 30.000h



AFC 782 T LED 7W 332.000
AFC 782 T LED 9W 373.000

Bóng LED: COB Chips Bridgelux
Lumen: 150Lm/W
Chỉ số hoàn màu: Ra 90
Điện áp: 90V - 265V-50Hz
Thân đèn: Hợp kim nhôm cao cấp
Góc chiếu: 36°
Khoét lỗ: 75mm



AFC 782 D LED 7W 332.000
AFC 782 D LED 9W 373.000

Bóng LED: COB Chips Bridgelux
Lumen: 150Lm/W
Chỉ số hoàn màu: Ra 90
Điện áp: 90V - 265V-50Hz
Thân đèn: Hợp kim nhôm cao cấp
Góc chiếu: 36°
Khoét lỗ: 75mm



AFC 765 LED 5W 341.000

Bóng LED: COB Chips Bridgelux
Lumen: 150Lm/W
Chỉ số hoàn màu: Ra 90
Điện áp: 90V - 265V-50Hz
Thân đèn: Hợp kim nhôm cao cấp
Góc chiếu: 36°
Khoét lỗ: 55mm



AFC 765 LED 7W 413.000

Bóng LED: COB Chips Bridgelux
Lumen: 150Lm/W
Chỉ số hoàn màu: Ra 90
Điện áp: 90V - 265V-50Hz
Thân đèn: Hợp kim nhôm cao cấp
Góc chiếu: 36°
Khoét lỗ: 75mm



AFC 765 LED 15W 699.000

Bóng LED: COB Chips Bridgelux
Lumen: 150Lm/W
Chỉ số hoàn màu: Ra 90
Điện áp: 90V - 265V-50Hz
Thân đèn: Hợp kim nhôm cao cấp
Góc chiếu: 36°
Khoét lỗ: 95mm



AFC 741 LED 7W 361.000
3 chế độ sáng ●●● 455.000

Bóng LED: COB Chips Bridgelux
Lumen: 150Lm/W
Chỉ số hoàn màu: Ra 90
Điện áp: 90V - 265V-50Hz
Thân đèn: Hợp kim nhôm cao cấp
Góc chiếu: 60°
Khoét lỗ: 75mm



AFC 741 LED 10W 491.000
3 chế độ sáng ●●● 605.000

Bóng LED: COB Chips Bridgelux
Lumen: 150Lm/W
Chỉ số hoàn màu: Ra 90
Điện áp: 90V - 265V-50Hz
Thân đèn: Hợp kim nhôm cao cấp
Góc chiếu: 60°
Khoét lỗ: 85mm



AFC 741 LED 15W 698.000

Bóng LED: COB Chips Bridgelux
Lumen: 150Lm/W
Chỉ số hoàn màu: Ra 90
Điện áp: 90V - 265V-50Hz
Thân đèn: Hợp kim nhôm cao cấp
Góc chiếu: 60°
Khoét lỗ: 120mm



AFC 741 LED 20W 933.000

Bóng LED: COB Chips Bridgelux
Lumen: 150Lm/W
Chỉ số hoàn màu: Ra 90
Điện áp: 90V - 265V-50Hz
Thân đèn: Hợp kim nhôm cao cấp
Góc chiếu: 60°
Khoét lỗ: 150mm

ĐÈN LED CHIẾU SÁNG CAO CẤP
"CHẤT LƯỢNG LÀM NÊN THƯƠNG HIỆU"



NEW AFC 740

GIẢM CHÓI
ánh sáng: ● 3200K ● 4200K ● 6500K

AFC 740

GIẢM CHÓI
ánh sáng: ● 3200K ● 4200K ● 6500K

AFC 740

GIẢM CHÓI
ánh sáng: ● 3200K ● 4200K ● 6500K

AFC 740 LED 3W 311.000

Bóng LED: COB Chips Bridgelux
Lumen: 150Lm/W
Chỉ số hoàn màu: Ra 90
Điện áp: 90V - 265V~50Hz
Thân đèn: Hợp kim nhôm cao cấp
Góc chiếu: 36°
Khoét lỗ: 42mm

AFC 740 LED 7W 379.000

Bóng LED: COB Chips Bridgelux
Lumen: 150Lm/W
Chỉ số hoàn màu: Ra 90
Điện áp: 90V - 265V~50Hz
Thân đèn: Hợp kim nhôm cao cấp
Góc chiếu: 36°
Khoét lỗ: 55mm

AFC 740 LED 9W 528.000

Bóng LED: COB Chips Bridgelux
Lumen: 150Lm/W
Chỉ số hoàn màu: Ra 90
Điện áp: 90V - 265V~50Hz
Thân đèn: Hợp kim nhôm cao cấp
Góc chiếu: 36°
Khoét lỗ: 75mm

AFC 731

Xoay
ánh sáng: ● 3200K ● 4200K ● 6500K

AFC 731

Xoay
ánh sáng: ● 3200K ● 4200K ● 6500K

AFC 731

Xoay
ánh sáng: ● 3200K ● 4200K ● 6500K

AFC 731 LED 7W 378.000
3 chế độ sáng ●●● 489.000

Bóng LED: COB Chips Bridgelux
Lumen: 150Lm/W
Chỉ số hoàn màu: Ra 90
Điện áp: 90V - 265V~50Hz
Thân đèn: Hợp kim nhôm
Góc chiếu: 45°
Khoét lỗ: 90mm

AFC 731 LED 9W 412.000
3 chế độ sáng ●●● 531.000

Bóng LED: COB Chips Bridgelux
Lumen: 150Lm/W
Chỉ số hoàn màu: Ra 90
Điện áp: 90V - 265V~50Hz
Thân đèn: Hợp kim nhôm
Góc chiếu: 45°
Khoét lỗ: 90mm

AFC 731 LED 12W 496.000
3 chế độ sáng ●●● 595.000

Bóng LED: COB Chips Bridgelux
Lumen: 150Lm/W
Chỉ số hoàn màu: Ra 90
Điện áp: 90V - 265V~50Hz
Thân đèn: Hợp kim nhôm
Góc chiếu: 45°
Khoét lỗ: 120mm

AFC 732

Xoay
ánh sáng: ● 3200K ● 4200K ● 6500K

AFC 732

Xoay
ánh sáng: ● 3200K ● 4200K ● 6500K

AFC 732

Xoay
ánh sáng: ● 3200K ● 4200K ● 6500K

AFC 732 LED 5W 309.000

Bóng LED: COB Chips Bridgelux
Lumen: 150Lm/W
Chỉ số hoàn màu: Ra 90
Điện áp: 90V - 265V~50Hz
Thân đèn: Hợp kim nhôm
Góc chiếu: 45°
Khoét lỗ: 70mm

AFC 732 LED 7W 378.000
3 chế độ sáng ●●● 489.000

Bóng LED: COB Chips Bridgelux
Lumen: 150Lm/W
Chỉ số hoàn màu: Ra 90
Điện áp: 90V - 265V~50Hz
Thân đèn: Hợp kim nhôm
Góc chiếu: 45°
Khoét lỗ: 90mm

AFC 732 LED 9W 412.000
3 chế độ sáng ●●● 531.000

Bóng LED: COB Chips Bridgelux
Lumen: 150Lm/W
Chỉ số hoàn màu: Ra 90
Điện áp: 90V - 265V~50Hz
Thân đèn: Hợp kim nhôm
Góc chiếu: 45°
Khoét lỗ: 90mm

AFC 732 LED 12W 496.000
3 chế độ sáng ●●● 595.000

Bóng LED: COB Chips Bridgelux
Lumen: 150Lm/W
Chỉ số hoàn màu: Ra 90
Điện áp: 90V - 265V~50Hz
Thân đèn: Hợp kim nhôm
Góc chiếu: 45°
Khoét lỗ: 120mm



Sản phẩm trên đã bao gồm bóng LED và Driver - IC
Giá trên chưa bao gồm thuế VAT - giá có thể thay đổi mà không cần báo trước

ĐÈN LED CHIẾU SÁNG CAO CẤP
"CHẤT LƯỢNG LÀM NÊN THƯƠNG HIỆU"



AFC 734 LED 3W 232.000

Bóng LED: COB Chips Bridgelux
 Lumen: 150Lm/W
 Chỉ số hoàn màu: Ra 90
 Điện áp: 90V - 265V-50Hz
 Thân đèn: Hợp kim nhôm cao cấp
 Góc chiếu: 24°
 Khoét lỗ: 55mm

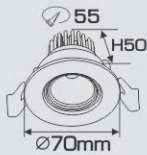

AFC 734 LED 5W 295.000

Bóng LED: COB Chips Bridgelux
 Lumen: 150Lm/W
 Chỉ số hoàn màu: Ra 90
 Điện áp: 90V - 265V-50Hz
 Thân đèn: Hợp kim nhôm cao cấp
 Góc chiếu: 24°
 Khoét lỗ: 70mm

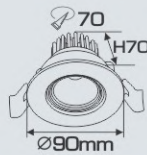

AFC 734 LED 7W 333.000
3 chế độ sáng ○●●

Bóng LED: COB Chips Bridgelux
 Lumen: 150Lm/W
 Chỉ số hoàn màu: Ra 90
 Điện áp: 90V - 265V-50Hz
 Thân đèn: Hợp kim nhôm cao cấp
 Góc chiếu: 24°
 Khoét lỗ: 70mm

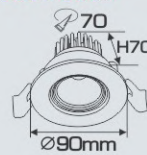

AFC 734 LED 9W 405.000
3 chế độ sáng ○●●

Bóng LED: COB Chips Bridgelux
 Lumen: 150Lm/W
 Chỉ số hoàn màu: Ra 90
 Điện áp: 90V - 265V-50Hz
 Thân đèn: Hợp kim nhôm cao cấp
 Góc chiếu: 24°
 Khoét lỗ: 90mm

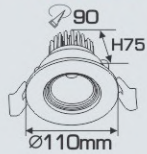

AFC 734 LED 12W 514.000
3 chế độ sáng ○●●

Bóng LED: COB Chips Bridgelux
 Lumen: 150Lm/W
 Chỉ số hoàn màu: Ra 90
 Điện áp: 90V - 265V-50Hz
 Thân đèn: Hợp kim nhôm cao cấp
 Góc chiếu: 24°
 Khoét lỗ: 120mm

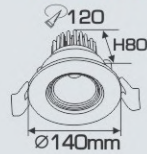

AFC 734 LED 20W 775.000

Bóng LED: COB Chips Bridgelux
 Lumen: 150Lm/W
 Chỉ số hoàn màu: Ra 90
 Điện áp: 90V - 265V-50Hz
 Thân đèn: Hợp kim nhôm cao cấp
 Góc chiếu: 36°
 Khoét lỗ: 145mm

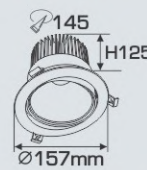

AFC 529A LED 7W 368.000

Bóng LED: COB Chips Bridgelux
 Lumen: 150Lm/W
 Chỉ số hoàn màu: Ra 90
 Điện áp: 90V - 265V-50Hz
 Thân đèn: Hợp kim nhôm cao cấp
 Góc chiếu: 60°
 Khoét lỗ: 100mm

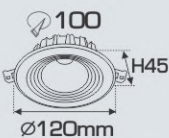

AFC 529A LED 15W 511.000

Bóng LED: COB Chips Bridgelux
 Lumen: 150Lm/W
 Chỉ số hoàn màu: Ra 90
 Điện áp: 90V - 265V-50Hz
 Thân đèn: Hợp kim nhôm cao cấp
 Góc chiếu: 60°
 Khoét lỗ: 145mm

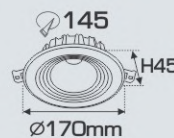

AFC 529A LED 20W 639.000

Bóng LED: COB Chips Bridgelux
 Lumen: 150Lm/W
 Chỉ số hoàn màu: Ra 90
 Điện áp: 90V - 265V-50Hz
 Thân đèn: Hợp kim nhôm cao cấp
 Góc chiếu: 60°
 Khoét lỗ: 165mm

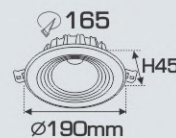

DOWNLIGHT LED ÂM TRẦN CAO CẤP

- THÂN ĐÈN: HỢP KIM NHÔM CAO CẤP
- DRIVER CÁCH LY AN TOÀN ĐIỆN - ĐỘ BỀN CAO
- ĐIỆN ÁP: 90V - 265V~50Hz
- BÓNG LED: COB Chips Bridgelux
- LUMEN: 150Lm/W
- CHỈ SỐ HOÀN MÀU: Ra 90
- TUỔI THỌ: 30.000h



AFC 735

ánh sáng: ● 3200K ● 4200K ● 6500K

AFC 735 LED 7W

349.000

Bóng LED: COB Chips Bridgelux
Lumen: 150Lm/W
Chỉ số hoàn màu: Ra 90
Điện áp: 90V - 265V~50Hz
Thân đèn: Hợp kim nhôm cao cấp
Góc chiếu: 36°
Khoét lỗ: 55mm

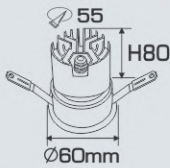

AFC 735

ánh sáng: ● 3200K ● 4200K ● 6500K

AFC 735 LED 12W

419.000

Bóng LED: COB Chips Bridgelux
Lumen: 150Lm/W
Chỉ số hoàn màu: Ra 90
Điện áp: 90V - 265V~50Hz
Thân đèn: Hợp kim nhôm cao cấp
Góc chiếu: 36°
Khoét lỗ: 75mm

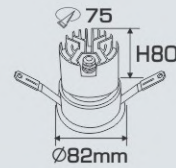

AFC 738A

ánh sáng: ● 3200K ● 4200K ● 6500K

AFC 738A LED 7W

354.000

Bóng LED: COB Chips Bridgelux
Lumen: 150Lm/W
Chỉ số hoàn màu: Ra 90
Điện áp: 90V - 265V~50Hz
Thân đèn: Hợp kim nhôm cao cấp
Góc chiếu: 24°
Khoét lỗ: 75mm

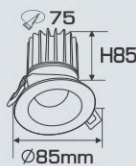

AFC 738

ánh sáng: ● 3200K ● 4200K ● 6500K

AFC 738 LED 7W

354.000

Bóng LED: COB Chips Bridgelux
Lumen: 150Lm/W
Chỉ số hoàn màu: Ra 90
Điện áp: 90V - 265V~50Hz
Thân đèn: Hợp kim nhôm cao cấp
Góc chiếu: 24°
Khoét lỗ: 75mm

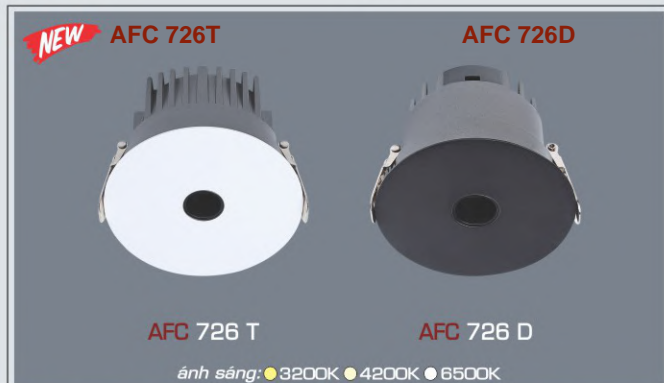
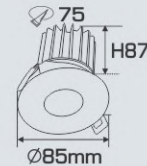

AFC 726 T

AFC 726 D

ánh sáng: ● 3200K ● 4200K ● 6500K

AFC 726 LED 7W

368.000

Bóng LED: COB Chips Bridgelux
Lumen: 150Lm/W
Chỉ số hoàn màu: Ra 90
Điện áp: 90V - 265V~50Hz
Thân đèn: Hợp kim nhôm cao cấp
Góc chiếu: 36°
Khoét lỗ: 65mm

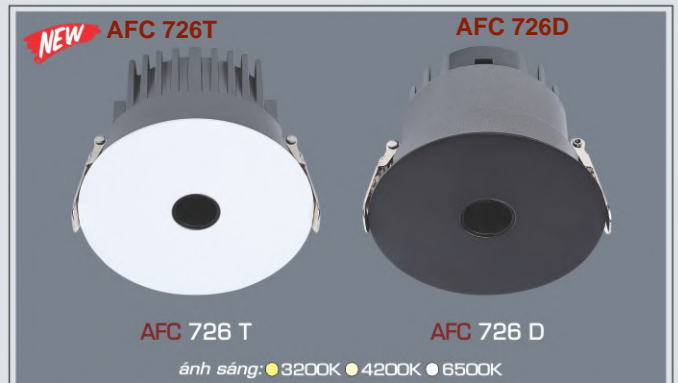
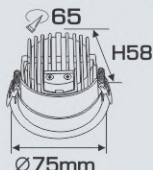

AFC 726 T

AFC 726 D

ánh sáng: ● 3200K ● 4200K ● 6500K

AFC 726 LED 9W

455.000

Bóng LED: COB Chips Bridgelux
Lumen: 150Lm/W
Chỉ số hoàn màu: Ra 90
Điện áp: 90V - 265V~50Hz
Thân đèn: Hợp kim nhôm cao cấp
Góc chiếu: 36°
Khoét lỗ: 75mm

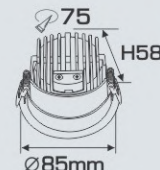

Sản phẩm trên đã bao gồm bóng LED và Driver - IC
Giá trên chưa bao gồm thuế VAT - giá có thể thay đổi mà không cần báo trước

ĐÈN LED CHIẾU SÁNG CAO CẤP
"CHẤT LƯỢNG LÀM NÊN THƯƠNG HIỆU"



AFC 523 LED 5W

284.000

Bóng LED: COB Chips Bridgelux
Lumen: 150Lm/W
Chỉ số hoàn màu: Ra 90
Điện áp: 90V - 265V-50Hz
Thân đèn: Hợp kim nhôm cao cấp
Góc chiếu: 45°
Khoét lỗ: 85mm

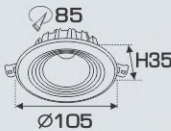

AFC 523 LED 7W

329.000
445.000

3 chề độ sáng ●●●
Bóng LED: COB Chips Bridgelux
Lumen: 150Lm/W
Chỉ số hoàn màu: Ra 90
Điện áp: 90V - 265V-50Hz
Thân đèn: Hợp kim nhôm cao cấp
Góc chiếu: 45°
Khoét lỗ: 90mm

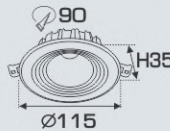

AFC 523 LED 10W

412.000
509.000

3 chề độ sáng ●●●
Bóng LED: COB Chips Bridgelux
Lumen: 150Lm/W
Chỉ số hoàn màu: Ra 90
Điện áp: 90V - 265V-50Hz
Thân đèn: Hợp kim nhôm cao cấp
Góc chiếu: 45°
Khoét lỗ: 110mm

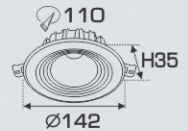

AFC 548 LED 7W

273.000

3 chề độ sáng ●●●
Bóng LED: COB Chips Bridgelux
Lumen: 150Lm/W
Chỉ số hoàn màu: Ra 90
Điện áp: 90V - 265V-50Hz
Thân đèn: Hợp kim nhôm cao cấp
Góc chiếu: 45°
Khoét lỗ: 80mm

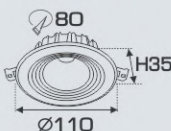

AFC 548 LED 9W

337.000
455.000

3 chề độ sáng ●●●
Bóng LED: COB Chips Bridgelux
Lumen: 150Lm/W
Chỉ số hoàn màu: Ra 90
Điện áp: 90V - 265V-50Hz
Thân đèn: Hợp kim nhôm cao cấp
Góc chiếu: 45°
Khoét lỗ: 90mm

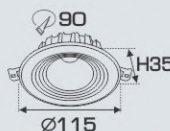

AFC 548 LED 12W

395.000
496.000

3 chề độ sáng ●●●
Bóng LED: COB Chips Bridgelux
Lumen: 150Lm/W
Chỉ số hoàn màu: Ra 90
Điện áp: 90V - 265V-50Hz
Thân đèn: Hợp kim nhôm cao cấp
Góc chiếu: 45°
Khoét lỗ: 115mm

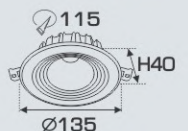

AFC 680 LED 7W

348.000

AFC 680 LED 9W

388.000

Bóng LED: COB Chips Bridgelux
Lumen: 150Lm/W
Chỉ số hoàn màu: Ra 90
Điện áp: 90V - 265V-50Hz
Thân đèn: Hợp kim nhôm cao cấp
Góc chiếu: 55°
Khoét lỗ: 70mm

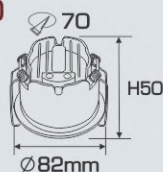

AFC 744 LED 10W

552.000

3 chề độ sáng ●●●

658.000

Bóng LED: COB Chips Bridgelux
Lumen: 150Lm/W
Chỉ số hoàn màu: Ra 90
Điện áp: 90V - 265V-50Hz
Thân đèn: Hợp kim nhôm cao cấp
Góc chiếu: 24°
Khoét lỗ: 90mm

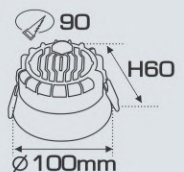

DOWNLIGHT LED ÂM TRẦN CAO CẤP

- THÂN ĐÈN: HỘP KIM NHÔM CAO CẤP
- DRIVER CÁCH LY AN TOÀN ĐIỆN - ĐỘ BỀN CAO
- ĐIỆN ÁP: 90V - 265V~50Hz
- BÓNG LED: COB Chips Bridgelux
- LUMEN: 150Lm/W
- CHỈ SỐ HOÀN MÀU: Ra 90
- TUỔI THỌ: 30.000h



anfaco® LED
ISO 9001:2015

ĐÈN LED CHIẾU SÁNG CAO CẤP
"CHẤT LƯỢNG LÀM NÊN THƯƠNG HIỆU"



AFC 545 LED 9W

431.000

Bóng LED: COB Chips Bridgelux
Lumen: 150Lm/W
Chỉ số hoàn màu: Ra 90
Điện áp: 90V - 265V~50Hz
Thân đèn: Hộp kim nhôm cao cấp
Góc chiếu: 50°
Khoét lỗ: 75mm

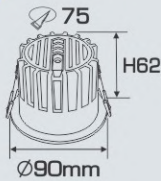

AFC 725 LED 7W
AFC 725 LED 10W
AFC 725 LED 12W

448.000
487.000
498.000

Bóng LED: COB Chips Bridgelux
Lumen: 150Lm/W
Chỉ số hoàn màu: Ra 90
Điện áp: 90V - 265V~50Hz
Thân đèn: Hộp kim nhôm cao cấp
Góc chiếu: 36°
Khoét lỗ: 72mm

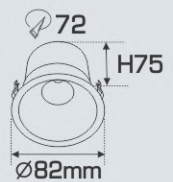

AFC 736 T LED 7W

336.000

Bóng LED: COB Chips Bridgelux
Lumen: 150Lm/W
Chỉ số hoàn màu: Ra 90
Điện áp: 90V - 265V~50Hz
Thân đèn: Hộp kim nhôm cao cấp
Góc chiếu: 55°
Khoét lỗ: 65mm

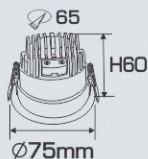

AFC 736 T LED 9W

394.000

Bóng LED: COB Chips Bridgelux
Lumen: 150Lm/W
Chỉ số hoàn màu: Ra 90
Điện áp: 90V - 265V~50Hz
Thân đèn: Hộp kim nhôm cao cấp
Góc chiếu: 55°
Khoét lỗ: 75mm

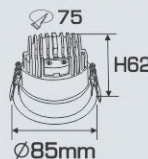

AFC 736 T LED 12W

518.000

Bóng LED: COB Chips Bridgelux
Lumen: 150Lm/W
Chỉ số hoàn màu: Ra 90
Điện áp: 90V - 265V~50Hz
Thân đèn: Hộp kim nhôm cao cấp
Góc chiếu: 55°
Khoét lỗ: 95mm

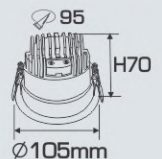

AFC 736 D LED 7W

336.000

Bóng LED: COB Chips Bridgelux
Lumen: 150Lm/W
Chỉ số hoàn màu: Ra 90
Điện áp: 90V - 265V~50Hz
Thân đèn: Hộp kim nhôm cao cấp
Góc chiếu: 55°
Khoét lỗ: 65mm

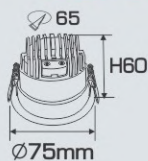

AFC 736 D LED 9W

394.000

Bóng LED: COB Chips Bridgelux
Lumen: 150Lm/W
Chỉ số hoàn màu: Ra 90
Điện áp: 90V - 265V~50Hz
Thân đèn: Hộp kim nhôm cao cấp
Góc chiếu: 55°
Khoét lỗ: 75mm

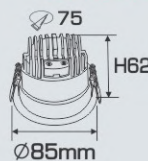

AFC 736 D LED 12W

518.000

Bóng LED: COB Chips Bridgelux
Lumen: 150Lm/W
Chỉ số hoàn màu: Ra 90
Điện áp: 90V - 265V~50Hz
Thân đèn: Hộp kim nhôm cao cấp
Góc chiếu: 55°
Khoét lỗ: 95mm

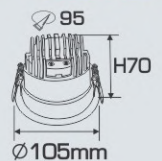

Sản phẩm trên đã bao gồm bóng LED và Driver - IC
Giá trên chưa bao gồm thuế VAT - giá có thể thay đổi mà không cần báo trước



AFC 701 LED 12W

588.000

Bóng LED: COB Chips Bridgelux
Lumen: 150Lm/W
Chỉ số hoàn màu: Ra 90
Điện áp: 90V - 265V~50Hz
Thân đèn: Hợp kim nhôm cao cấp
Góc chiếu: 24°
Khoét lỗ: 75mm

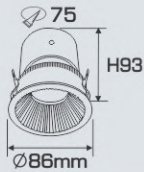

AFC 702 LED 12W

588.000

Bóng LED: COB Chips Bridgelux
Lumen: 150Lm/W
Chỉ số hoàn màu: Ra 90
Điện áp: 90V - 265V~50Hz
Thân đèn: Hợp kim nhôm cao cấp
Góc chiếu: 24°
Khoét lỗ: 75mm

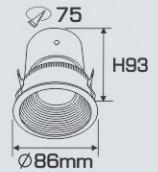

AFC 743 LED 9W

442.000

3 chế độ sáng ●●●

Bóng LED: COB Chips Bridgelux
Lumen: 150Lm/W
Chỉ số hoàn màu: Ra 90
Điện áp: 90V - 265V~50Hz
Thân đèn: Hợp kim nhôm cao cấp
Góc chiếu: 36°
Khoét lỗ: 75mm

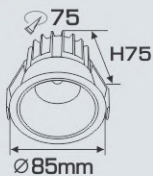

AFC 743 LED 15W

544.000

Bóng LED: COB Chips Bridgelux
Lumen: 150Lm/W
Chỉ số hoàn màu: Ra 90
Điện áp: 90V - 265V~50Hz
Thân đèn: Hợp kim nhôm cao cấp
Góc chiếu: 36°
Khoét lỗ: 95mm

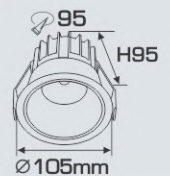

AFC 745 LED 7W

412.000

3 chế độ sáng ●●●

Bóng LED: COB Chips Bridgelux
Lumen: 150Lm/W
Chỉ số hoàn màu: Ra 90
Điện áp: 90V - 265V~50Hz
Thân đèn: Hợp kim nhôm cao cấp
Góc chiếu: 55°
Khoét lỗ: 75mm

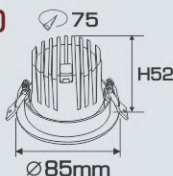

AFC 745 LED 12W

598.000

3 chế độ sáng ●●●

Bóng LED: COB Chips Bridgelux
Lumen: 150Lm/W
Chỉ số hoàn màu: Ra 90
Điện áp: 90V - 265V~50Hz
Thân đèn: Hợp kim nhôm cao cấp
Góc chiếu: 36°
Khoét lỗ: 95mm

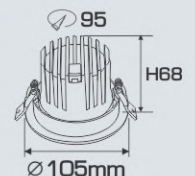

DOWNLIGHT LED ÂM TRẦN CAO CẤP

- THÂN ĐÈN: HỢP KIM NHÔM CAO CẤP
- DRIVER CÁCH LY AN TOÀN ĐIỆN - ĐỘ BỀN CAO
- ĐIỆN ÁP: 90V - 265V~50Hz
- BÓNG LED: COB Chips Bridgelux
- LUMEN: 150Lm/W
- CHỈ SỐ HOÀN MÀU: Ra 90
- TUỔI THỌ: 30.000h



anfaco® LED
ISO 9001:2015

ĐÈN LED CHIẾU SÁNG CAO CẤP
"CHẤT LƯỢNG LÀM NÊN THƯƠNG HIỆU"



AFC 760 T LED 9W

Bóng LED: COB Chips Bridgelux
Lumen: 150Lm/W
Chỉ số hoàn màu: Ra 90
Điện áp: 90V - 265V~50Hz
Thân đèn: Hợp kim nhôm cao cấp
Góc chiếu: 50°
Khoét lỗ: 75mm

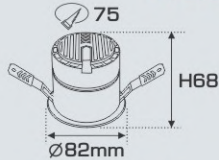

479.000

AFC 760 D LED 9W

Bóng LED: COB Chips Bridgelux
Lumen: 150Lm/W
Chỉ số hoàn màu: Ra 90
Điện áp: 90V - 265V~50Hz
Thân đèn: Hợp kim nhôm cao cấp
Góc chiếu: 50°
Khoét lỗ: 75mm

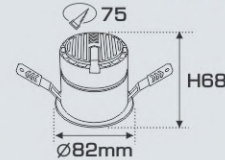

479.000



AFC 706 LED 7W

Bóng LED: COB Chips Bridgelux
Lumen: 150Lm/W
Chỉ số hoàn màu: Ra 90
Điện áp: 90V - 265V~50Hz
Thân đèn: Hợp kim nhôm cao cấp
Góc chiếu: 36°
Khoét lỗ: 75mm

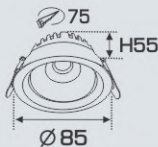

382.000



AFC 714 LED 7W 539.000
AFC 714 LED 9W 576.000

Bóng LED: COB Chips Bridgelux
Lumen: 150Lm/W
Chỉ số hoàn màu: Ra 90
Điện áp: 90V - 265V~50Hz
Thân đèn: Hợp kim nhôm cao cấp
Góc chiếu: 24°
Khoét lỗ: 90mm

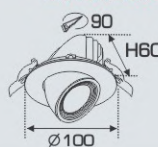

AFC 724 LED 5W 539.000
AFC 724 LED 7W 567.000

Bóng LED: COB Chips Bridgelux
Lumen: 150Lm/W
Chỉ số hoàn màu: Ra 90
Điện áp: 90V - 265V~50Hz
Thân đèn: Hợp kim nhôm cao cấp
Góc chiếu: 24°
Khoét lỗ: 110mm

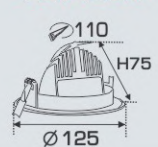

AFC 723 LED 3W 369.000
AFC 723 LED 5W 388.000

Bóng LED: COB Chips Bridgelux
Lumen: 150Lm/W
Chỉ số hoàn màu: Ra 90
Điện áp: 90V - 265V~50Hz
Thân đèn: Hợp kim nhôm cao cấp
Góc chiếu: 24°
Khoét lỗ: 75mm

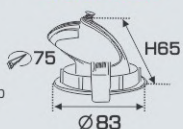

AFC 723 LED 9W 658.000
AFC 723 LED 12W 672.000

Bóng LED: COB Chips Bridgelux
Lumen: 150Lm/W
Chỉ số hoàn màu: Ra 90
Điện áp: 90V - 265V~50Hz
Thân đèn: Hợp kim nhôm cao cấp
Góc chiếu: 24°
Khoét lỗ: 100mm

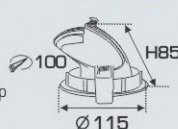

AFC 723 LED 18W 988.000

Bóng LED: COB Chips Bridgelux
Lumen: 150Lm/W
Chỉ số hoàn màu: Ra 90
Điện áp: 90V - 265V~50Hz
Thân đèn: Hợp kim nhôm cao cấp
Góc chiếu: 24°
Khoét lỗ: 145mm

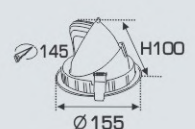

Sản phẩm trên đã bao gồm bóng LED và Driver - IC
Giá trên chưa bao gồm thuế VAT - giá có thể thay đổi mà không cần báo trước

ĐÈN LED CHIẾU SÁNG CAO CẤP
"CHẤT LƯỢNG LÀM NÊN THƯƠNG HIỆU"

DOWNLIGHT LED ÂM TRẦN CAO CẤP

- THÂN ĐÈN: HỢP KIM NHÔM CAO CẤP
- DRIVER CÁCH LY AN TOÀN ĐIỆN - ĐỘ BỀN CAO
- ĐIỆN ÁP: 90V - 265V~50Hz
- BÓNG LED: COB Chips Bridgelux
- LUMEN: 150Lm/W
- CHỈ SỐ HOÀN MÀU: Ra 90
- TUỔI THỌ: 30.000h



AFC 718 B LED 7W 328.000
Bóng LED: COB Chips Bridgelux
Lumen: 150Lm/W
Chỉ số hoàn màu: Ra 90
Điện áp: 90V - 265V~50Hz
Thân đèn: Hợp kim nhôm cao cấp
Góc chiếu: 36°
Khoét lỗ: 75mm

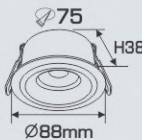

AFC 718 D LED 7W 328.000
Bóng LED: COB Chips Bridgelux
Lumen: 150Lm/W
Chỉ số hoàn màu: Ra 90
Điện áp: 90V - 265V~50Hz
Thân đèn: Hợp kim nhôm cao cấp
Góc chiếu: 36°
Khoét lỗ: 75mm

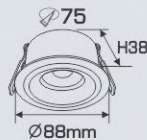

AFC 718 V LED 7W 328.000
Bóng LED: COB Chips Bridgelux
Lumen: 150Lm/W
Chỉ số hoàn màu: Ra 90
Điện áp: 90V - 265V~50Hz
Thân đèn: Hợp kim nhôm cao cấp
Góc chiếu: 36°
Khoét lỗ: 75mm

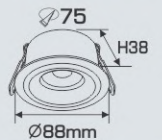

AFC 708 LED 7W 452.000
Bóng LED: COB Chips Bridgelux
Lumen: 150Lm/W
Chỉ số hoàn màu: Ra 90
Điện áp: 90V - 265V~50Hz
Thân đèn: Hợp kim nhôm cao cấp
Góc chiếu: 38°
Khoét lỗ: 75mm



AFC 708 LED 10W 607.000
Bóng LED: COB Chips Bridgelux
Lumen: 150Lm/W
Chỉ số hoàn màu: Ra 90
Điện áp: 90V - 265V~50Hz
Thân đèn: Hợp kim nhôm cao cấp
Góc chiếu: 38°
Khoét lỗ: 90mm



AFC 708 LED 15W 814.000
Bóng LED: COB Chips Bridgelux
Lumen: 150Lm/W
Chỉ số hoàn màu: Ra 90
Điện áp: 90V - 265V~50Hz
Thân đèn: Hợp kim nhôm cao cấp
Góc chiếu: 38°
Khoét lỗ: 115mm



AFC 586 LED 7W 345.000
Bóng LED: COB Chips Bridgelux
Lumen: 150Lm/W
Chỉ số hoàn màu: Ra 90
Điện áp: 90V - 265V~50Hz
Thân đèn: Hợp kim nhôm cao cấp
Góc chiếu: 60°
Khoét lỗ: 70mm

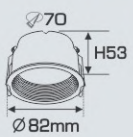

AFC 586 LED 12W 512.000
Bóng LED: COB Chips Bridgelux
Lumen: 150Lm/W
Chỉ số hoàn màu: Ra 90
Điện áp: 90V - 265V~50Hz
Thân đèn: Hợp kim nhôm cao cấp
Góc chiếu: 60°
Khoét lỗ: 95mm

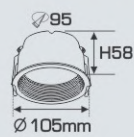

AFC 586 LED 15W 592.000
Bóng LED: COB Chips Bridgelux
Lumen: 150Lm/W
Chỉ số hoàn màu: Ra 90
Điện áp: 90V - 265V~50Hz
Thân đèn: Hợp kim nhôm cao cấp
Góc chiếu: 60°
Khoét lỗ: 110mm





ĐÈN LED CHIẾU SÁNG CAO CẤP
"CHẤT LƯỢNG LÀM NÊN THƯƠNG HIỆU"



AFC 712 T LED 7W 328.000

Bóng LED: COB Chips Bridgelux
Lumen: 150Lm/W
Chỉ số hoàn màu: Ra 90
Điện áp: 90V - 265V~50Hz
Thân đèn: Hợp kim nhôm cao cấp
Góc chiếu: 50°
Khoét lỗ: 55mm

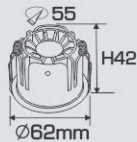

AFC 712 T LED 9W 386.000

Bóng LED: COB Chips Bridgelux
Lumen: 150Lm/W
Chỉ số hoàn màu: Ra 90
Điện áp: 90V - 265V~50Hz
Thân đèn: Hợp kim nhôm cao cấp
Góc chiếu: 50°
Khoét lỗ: 75mm

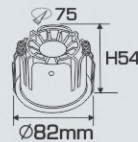

AFC 712 T LED 12W 576.000
AFC 712 T LED 15W 605.000

Bóng LED: COB Chips Bridgelux
Lumen: 150Lm/W
Chỉ số hoàn màu: Ra 90
Điện áp: 90V - 265V~50Hz
Thân đèn: Hợp kim nhôm cao cấp
Góc chiếu: 50°
Khoét lỗ: 95mm

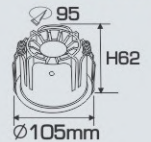

AFC 712 D LED 7W 328.000

Bóng LED: COB Chips Bridgelux
Lumen: 150Lm/W
Chỉ số hoàn màu: Ra 90
Điện áp: 90V - 265V~50Hz
Thân đèn: Hợp kim nhôm cao cấp
Góc chiếu: 50°
Khoét lỗ: 55mm

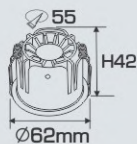

AFC 712 D LED 9W 386.000

Bóng LED: COB Chips Bridgelux
Lumen: 150Lm/W
Chỉ số hoàn màu: Ra 90
Điện áp: 90V - 265V~50Hz
Thân đèn: Hợp kim nhôm cao cấp
Góc chiếu: 50°
Khoét lỗ: 75mm

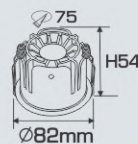

AFC 712 D LED 12W 576.000
AFC 712 D LED 15W 605.000

Bóng LED: COB Chips Bridgelux
Lumen: 150Lm/W
Chỉ số hoàn màu: Ra 90
Điện áp: 90V - 265V~50Hz
Thân đèn: Hợp kim nhôm cao cấp
Góc chiếu: 50°
Khoét lỗ: 95mm

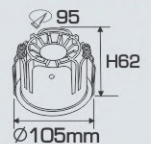

AFC 785 LED 5W 418.000

Bóng LED: COB Chips Bridgelux
Lumen: 150Lm/W
Chỉ số hoàn màu: Ra 90
Điện áp: 90V - 265V~50Hz
Thân đèn: Hợp kim nhôm cao cấp
Góc chiếu: 24°
Khoét lỗ: 35mm

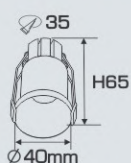

AFC 786 T LED 5W 435.000

Bóng LED: COB Chips Bridgelux
Lumen: 150Lm/W
Chỉ số hoàn màu: Ra 90
Điện áp: 90V - 265V~50Hz
Thân đèn: Hợp kim nhôm cao cấp
Góc chiếu: 15°
Khoét lỗ: 35mm

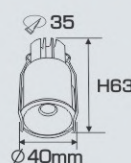

AFC 786 T LED 7W 588.000
AFC 786 T LED 9W 629.000

Bóng LED: COB Chips Bridgelux
Lumen: 150Lm/W
Chỉ số hoàn màu: Ra 90
Điện áp: 90V - 265V~50Hz
Thân đèn: Hợp kim nhôm cao cấp
Góc chiếu: 15°
Khoét lỗ: 65mm



Sản phẩm trên đã bao gồm bóng LED và Driver - IC
Giá trên chưa bao gồm thuế VAT - giá có thể thay đổi mà không cần báo trước

ĐÈN LED CHIẾU SÁNG CAO CẤP
"CHẤT LƯỢNG LÀM NÊN THƯƠNG HIỆU"



Downlight LED
Energy Saving
High Quality



AFC 749 T LED 10W
3 chế độ sáng ○●○

578.000
733.000

Bóng LED: COB Chips Bridgelux
Lumen: 150Lm/W
Chỉ số hoàn màu: Ra 90
Điện áp: 90V - 265V~50Hz
Thân đèn: Hợp kim nhôm cao cấp
Góc chiếu: 24°
Khoét lỗ: 75mm

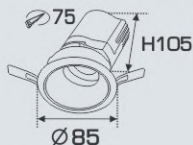

AFC 749 D LED 10W
3 chế độ sáng ○●○

578.000
733.000

Bóng LED: COB Chips Bridgelux
Lumen: 150Lm/W
Chỉ số hoàn màu: Ra 90
Điện áp: 90V - 265V~50Hz
Thân đèn: Hợp kim nhôm cao cấp
Góc chiếu: 24°
Khoét lỗ: 75mm

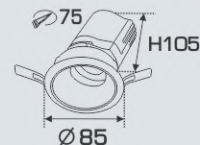

AFC 747 T LED 9W
AFC 747 T LED 12W

559.000
583.000

Bóng LED: COB Chips Bridgelux
Lumen: 150Lm/W
Chỉ số hoàn màu: Ra 90
Điện áp: 90V - 265V~50Hz
Thân đèn: Hợp kim nhôm cao cấp
Góc chiếu: 24°
Khoét lỗ: 90mm

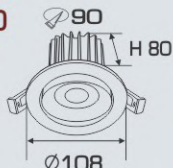

AFC 747 D LED 9W
AFC 747 D LED 12W

559.000
583.000

Bóng LED: COB Chips Bridgelux
Lumen: 150Lm/W
Chỉ số hoàn màu: Ra 90
Điện áp: 90V - 265V~50Hz
Thân đèn: Hợp kim nhôm cao cấp
Góc chiếu: 24°
Khoét lỗ: 90mm

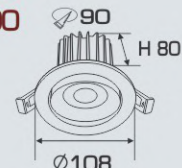

AFC 746 LED 7W

552.000

Bóng LED: COB Chips Bridgelux
Lumen: 150Lm/W
Chỉ số hoàn màu: Ra 90
Điện áp: 90V - 265V~50Hz
Thân đèn: Hợp kim nhôm cao cấp
Góc chiếu: 24°
Khoét lỗ: 80mm

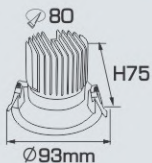

AFC 746 LED 9W
AFC 746 LED 12W

738.000
749.000

Bóng LED: COB Chips Bridgelux
Lumen: 150Lm/W
Chỉ số hoàn màu: Ra 90
Điện áp: 90V - 265V~50Hz
Thân đèn: Hợp kim nhôm cao cấp
Góc chiếu: 24°
Khoét lỗ: 97mm

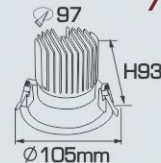

Sản phẩm trên đã bao gồm bóng LED và Driver - IC

Giá trên chưa bao gồm thuế VAT - giá có thể thay đổi mà không cần báo trước



DOWNLIGHT LED ÂM TRẦN CAO CẤP

- THÂN ĐÈN: HỢP KIM NHÔM CAO CẤP
- DRIVER CÁCH LY AN TOÀN ĐIỆN - ĐỘ BỀN CAO
- ĐIỆN ÁP: 90V - 265V~50Hz
- BÓNG LED: COB Chips Bridgelux
- LUMEN: 150Lm/W
- CHỈ SỐ HOÀN MÀU: Ra 90
- TUỔI THỌ: 30.000h



anfaco® LED
ISO 9001:2015

ĐÈN LED CHIẾU SÁNG CAO CẤP
"CHẤT LƯỢNG LÀM NÊN THƯƠNG HIỆU"



AFC 598 LED 9W 443.000
Bóng LED: COB Chips Bridgelux
Lumen: 150Lm/W
Chỉ số hoàn màu: Ra 90
Điện áp: 90V - 265V~50Hz
Thân đèn: Hợp kim nhôm cao cấp
Góc chiếu: 50°
Khoét lỗ: 82mm



AFC 606 T LED 5W 373.000
Bóng LED: COB Chips Bridgelux
Lumen: 150Lm/W
Chỉ số hoàn màu: Ra 90
Điện áp: 90V - 265V~50Hz
Thân đèn: Hợp kim nhôm cao cấp
Góc chiếu: 24°
Khoét lỗ: 75mm



AFC 606 D LED 5W 373.000
Bóng LED: COB Chips Bridgelux
Lumen: 150Lm/W
Chỉ số hoàn màu: Ra 90
Điện áp: 90V - 265V~50Hz
Thân đèn: Hợp kim nhôm cao cấp
Góc chiếu: 24°
Khoét lỗ: 75mm



AFC 508 LED 3W 353.000
Bóng LED: COB Chips Bridgelux
Lumen: 150Lm/W
Chỉ số hoàn màu: Ra 90
Điện áp: 90V - 265V~50Hz
Thân đèn: Hợp kim nhôm cao cấp
Góc chiếu: 30°
Khoét lỗ: 55mm



AFC 508 LED 7W 556.000
Bóng LED: COB Chips Bridgelux
Lumen: 150Lm/W
Chỉ số hoàn màu: Ra 90
Điện áp: 90V - 265V~50Hz
Thân đèn: Hợp kim nhôm cao cấp
Góc chiếu: 30°
Khoét lỗ: 85mm



AFC 508 LED 9W 634.000
Bóng LED: COB Chips Bridgelux
Lumen: 150Lm/W
Chỉ số hoàn màu: Ra 90
Điện áp: 90V - 265V~50Hz
Thân đèn: Hợp kim nhôm cao cấp
Góc chiếu: 30°
Khoét lỗ: 90mm



AFC 626 LED 3W 338.000
Bóng LED: COB Chips Bridgelux
Lumen: 150Lm/W
Chỉ số hoàn màu: Ra 90
Điện áp: 90V - 265V~50Hz
Thân đèn: Hợp kim nhôm cao cấp
Góc chiếu: 21°
Khoét lỗ: 50mm



AFC 626 LED 5W 429.000
Bóng LED: COB Chips Bridgelux
Lumen: 150Lm/W
Chỉ số hoàn màu: Ra 90
Điện áp: 90V - 265V~50Hz
Thân đèn: Hợp kim nhôm cao cấp
Góc chiếu: 21°
Khoét lỗ: 70mm



AFC 626 LED 7W 485.000
Bóng LED: COB Chips Bridgelux
Lumen: 150Lm/W
Chỉ số hoàn màu: Ra 90
Điện áp: 90V - 265V~50Hz
Thân đèn: Hợp kim nhôm cao cấp
Góc chiếu: 21°
Khoét lỗ: 90mm



Sản phẩm trên đã bao gồm bóng LED và Driver - IC
Giá trên chưa bao gồm thuế VAT - giá có thể thay đổi mà không cần báo trước

ĐÈN LED CHIẾU SÁNG CAO CẤP
"CHẤT LƯỢNG LÀM NÊN THƯƠNG HIỆU"



AFC 612 IP65



IP65 CHỐNG ẨM

ánh sáng: ● 3200K ● 4200K ● 6500K

AFC 612 LED 9W 659.000
AFC 612 LED 12W 672.000

Bóng LED: COB Chips Bridgelux
Lumen: 150Lm/W
Chỉ số hoàn màu: Ra 90
Điện áp: 90V - 265V~50Hz
Thân đèn: Hợp kim nhôm cao cấp
Góc chiếu: 60°
Khoét lỗ: 95mm
Ứng dụng: Lắp ban công, toilet
IP65



AFC 614T IP65



IP65 CHỐNG ẨM

ánh sáng: ● 3200K ● 4200K ● 6500K

AFC 614 T LED 9W 548.000

Bóng LED: COB Chips Bridgelux
Lumen: 150Lm/W
Chỉ số hoàn màu: Ra 90
Điện áp: 90V - 265V~50Hz
Thân đèn: Hợp kim nhôm cao cấp
Góc chiếu: 45°
Khoét lỗ: 75mm
Ứng dụng: Lắp ban công, toilet
IP65

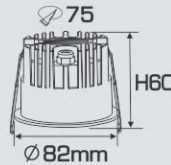

AFC 614D IP65



IP65 CHỐNG ẨM

ánh sáng: ● 3200K ● 4200K ● 6500K

AFC 614 D LED 9W 548.000

Bóng LED: COB Chips Bridgelux
Lumen: 150Lm/W
Chỉ số hoàn màu: Ra 90
Điện áp: 90V - 265V~50Hz
Thân đèn: Hợp kim nhôm cao cấp
Góc chiếu: 45°
Khoét lỗ: 75mm
Ứng dụng: Lắp ban công, toilet
IP65

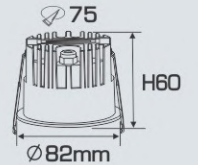

NEW

AFC 631T IP65



IP65 CHỐNG ẨM

ánh sáng: ● 3200K ● 4200K ● 6500K

AFC 631 T LED 10W 568.000

Bóng LED: COB Chips Bridgelux
Lumen: 150Lm/W
Chỉ số hoàn màu: Ra 90
Điện áp: 90V - 265V~50Hz
Thân đèn: Hợp kim nhôm cao cấp
Góc chiếu: 60°
Ứng dụng: Lắp ban công
IP65

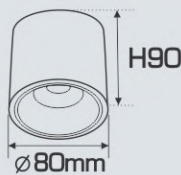

NEW

AFC 631D IP65



IP65 CHỐNG ẨM

ánh sáng: ● 3200K ● 4200K ● 6500K

AFC 631 D LED 10W 568.000

Bóng LED: COB Chips Bridgelux
Lumen: 150Lm/W
Chỉ số hoàn màu: Ra 90
Điện áp: 90V - 265V~50Hz
Thân đèn: Hợp kim nhôm cao cấp
Góc chiếu: 60°
Ứng dụng: Lắp ban công
IP65

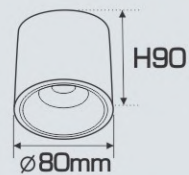

NEW

AFC 632T IP65



IP65 CHỐNG ẨM

ánh sáng: ● 3200K ● 4200K ● 6500K

AFC 632 T LED 10W 588.000

Bóng LED: COB Chips Bridgelux
Lumen: 150Lm/W
Chỉ số hoàn màu: Ra 90
Điện áp: 90V - 265V~50Hz
Thân đèn: Hợp kim nhôm cao cấp
Góc chiếu: 60°
Ứng dụng: Lắp ban công
IP65

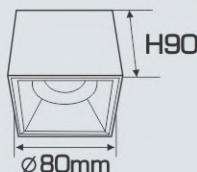

NEW

AFC 632D IP65

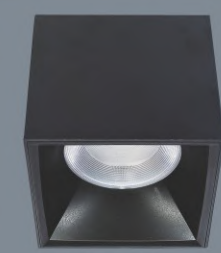

IP65 CHỐNG ẨM

ánh sáng: ● 3200K ● 4200K ● 6500K

AFC 632 D LED 10W 588.000

Bóng LED: COB Chips Bridgelux
Lumen: 150Lm/W
Chỉ số hoàn màu: Ra 90
Điện áp: 90V - 265V~50Hz
Thân đèn: Hợp kim nhôm cao cấp
Góc chiếu: 60°
Ứng dụng: Lắp ban công
IP65

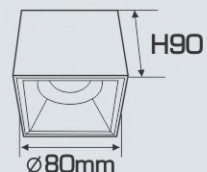

ĐÈN LED CHIẾU SÁNG CAO CẤP
"CHẤT LƯỢNG LÀM NÊN THƯƠNG HIỆU"

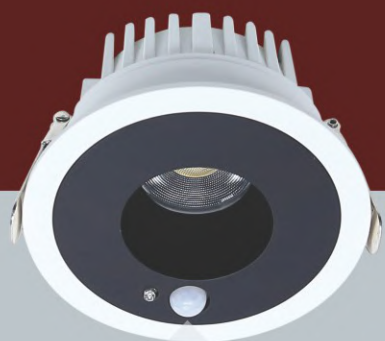

Người chưa đi vào vùng cảm biến thì đèn chưa bật

55°

Người đi ra khỏi vùng cảm biến thì sẽ tắt sau 120S như đã điều chỉnh



Người đang ở trong vùng cảm biến đèn sẽ bật

ĐÈN DOWNLIGHT CẢM BIẾN

SENSOR DOWNLIGHT

THÔNG SỐ KỸ THUẬT

- THÂN ĐÈN: HỢP KIM NHÔM CAO CẤP
- DRIVER CÁCH LY AN TOÀN ĐIỆN - ĐỘ BỀN CAO
- ĐIỆN ÁP: 90V - 265V~50Hz
- BÓNG LED: COB CHIPS BRIDGELUX
- LUMEN: 150Lm/W
- CHỈ SỐ HOÀN MÀU: Ra 90
- TUỔI THỌ: 30.000h

ỨNG DỤNG: Lỗi đi

NEW **AFC 554 CẢM BIẾN**

Cảm biến bóng người

ánh sáng: ● 3200K ● 4200K ● 6500K

AFC 554 LED 12W

498.000

Bóng LED: COB Chips Bridgelux
Lumen: 150Lm/W
Chỉ số hoàn màu: Ra 90
Điện áp: 90V - 265V~50Hz
Thân đèn: Hợp kim nhôm cao cấp
Góc chiếu: 55°
Khoét lỗ: 75mm
Thị công: Âm trần
Ứng dụng: Lỗi đi

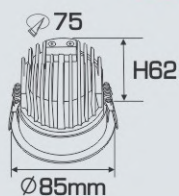

NEW **AFC 552 CẢM BIẾN**

Cảm biến bóng người

ánh sáng: ● 3200K ● 4200K ● 6500K

AFC 552 LED 12W

517.000

Bóng LED: COB Chips Bridgelux
Lumen: 150Lm/W
Chỉ số hoàn màu: Ra 90
Điện áp: 90V - 265V~50Hz
Thân đèn: Hợp kim nhôm cao cấp
Góc chiếu: 60°
Khoét lỗ: 75mm
Thị công: Âm trần
Ứng dụng: Lỗi đi

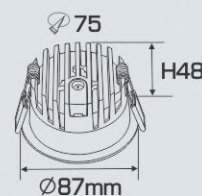

NEW **AFC 654T CẢM BIẾN**

Cảm biến bóng người

ánh sáng: ● 3200K ● 4200K ● 6500K

AFC 654 T LED 12W

618.000

Bóng LED: COB Chips Bridgelux
Lumen: 150Lm/W
Chỉ số hoàn màu: Ra 90
Điện áp: 90V - 265V~50Hz
Thân đèn: Hợp kim nhôm cao cấp
Góc chiếu: 30°
Thị công: Lắp nổi
Ứng dụng: Lỗi đi

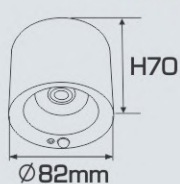

NEW **AFC 654D CẢM BIẾN**

Cảm biến bóng người

ánh sáng: ● 3200K ● 4200K ● 6500K

AFC 654 D LED 12W

618.000

Bóng LED: COB Chips Bridgelux
Lumen: 150Lm/W
Chỉ số hoàn màu: Ra 90
Điện áp: 90V - 265V~50Hz
Thân đèn: Hợp kim nhôm cao cấp
Góc chiếu: 30°
Thị công: Lắp nổi
Ứng dụng: Lỗi đi

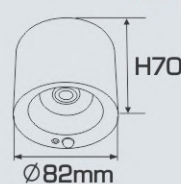

Sản phẩm trên đã bao gồm bóng LED và Driver - IC
Giá trên chưa bao gồm thuế VAT - giá có thể thay đổi mà không cần báo trước

ĐÈN LED CHIẾU SÁNG CAO CẤP
"CHẤT LƯỢNG LÀM NÊN THƯƠNG HIỆU"



DOWNLIGHT LED ÂM TRẦN CAO CẤP

- THÂN ĐÈN: HỢP KIM NHÔM CAO CẤP
- DRIVER CÁCH LY AN TOÀN ĐIỆN - ĐỘ BỀN CAO
- ĐIỆN ÁP: 90V - 265V~50Hz
- BÓNG LED: COB Chips Bridgelux
- LUMEN: 150Lm/W
- CHỈ SỐ HOÀN MÀU: Ra 90
- TUỔI THỌ: 30.000h



AFC 596 LED 9W

388.000

Bóng LED: COB Chips Bridgelux
Lumen: 150Lm/W
Chỉ số hoàn màu: Ra 90
Điện áp: 90V - 265V~50Hz
Thân đèn: Hợp kim nhôm cao cấp
Góc chiếu: 30°
Khoét lỗ: 90mm

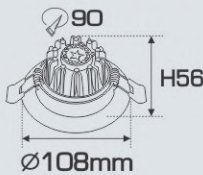

AFC 737 LED 7W

337.000

Bóng LED: COB Chips Bridgelux
Lumen: 150Lm/W
Chỉ số hoàn màu: Ra 90
Điện áp: 90V - 265V~50Hz
Thân đèn: Hợp kim nhôm cao cấp
Góc chiếu: 36°
Khoét lỗ: 75mm

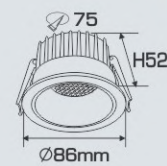

AFC 727 LED 7W

323.000

3 chế độ sáng ●●●

443.000

Bóng LED: COB Chips Bridgelux
Lumen: 150Lm/W
Chỉ số hoàn màu: Ra 90
Điện áp: 90V - 265V~50Hz
Thân đèn: Hợp kim nhôm cao cấp
Góc chiếu: 24°
Khoét lỗ: 80mm

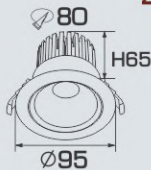

AFC 727 LED 12W

479.000

3 chế độ sáng ●●●

598.000

Bóng LED: COB Chips Bridgelux
Lumen: 150Lm/W
Chỉ số hoàn màu: Ra 90
Điện áp: 90V - 265V~50Hz
Thân đèn: Hợp kim nhôm cao cấp
Góc chiếu: 24°
Khoét lỗ: 90mm



AFC 727 LED 15W

512.000

Bóng LED: COB Chips Bridgelux
Lumen: 150Lm/W
Chỉ số hoàn màu: Ra 90
Điện áp: 90V - 265V~50Hz
Thân đèn: Hợp kim nhôm cao cấp
Góc chiếu: 24°
Khoét lỗ: 90mm

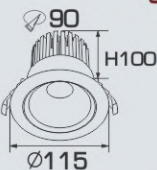

AFC 727 LED 18W

661.000

Bóng LED: COB Chips Bridgelux
Lumen: 150Lm/W
Chỉ số hoàn màu: Ra 90
Điện áp: 90V - 265V~50Hz
Thân đèn: Hợp kim nhôm cao cấp
Góc chiếu: 24°
Khoét lỗ: 120mm





AFC 672T

ánh sáng: ● 3200K ● 4200K ● 6500K



AFC 672D

ánh sáng: ● 3200K ● 4200K ● 6500K

AFC 672 T LED 5W

392.000

Bóng LED: COB Chips Bridgelux
Lumen: 150Lm/W
Chỉ số hoàn màu: Ra 90
Điện áp: 90V - 265V-50Hz
Thân đèn: Hợp kim nhôm cao cấp
Góc chiếu: 24°
Khoét lỗ: 75mm

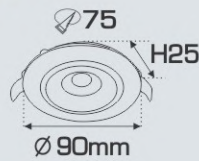

AFC 672 D LED 5W

392.000

Bóng LED: COB Chips Bridgelux
Lumen: 150Lm/W
Chỉ số hoàn màu: Ra 90
Điện áp: 90V - 265V-50Hz
Thân đèn: Hợp kim nhôm cao cấp
Góc chiếu: 24°
Khoét lỗ: 75mm



AFC 665T

AFC 665D

AFC 665 T

AFC 665 D

ánh sáng: ● 3200K ● 4200K ● 6500K



AFC 665T

AFC 665D

AFC 665 T

AFC 665 D

ánh sáng: ● 3200K ● 4200K ● 6500K

AFC 665 LED 7W

3 chế độ sáng ●●●

432.000

536.000

Bóng LED: COB Chips Bridgelux
Lumen: 150Lm/W
Chỉ số hoàn màu: Ra 90
Điện áp: 90V - 265V-50Hz
Thân đèn: Hợp kim nhôm cao cấp
Góc chiếu: 36°
Khoét lỗ: 75mm

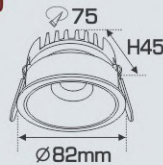

AFC 665 LED 10W

3 chế độ sáng ●●●

618.000

728.000

Bóng LED: COB Chips Bridgelux
Lumen: 150Lm/W
Chỉ số hoàn màu: Ra 90
Điện áp: 90V - 265V-50Hz
Thân đèn: Hợp kim nhôm cao cấp
Góc chiếu: 36°
Khoét lỗ: 95mm



AFC 689

ánh sáng: ● 3200K ● 4200K ● 6500K



AFC 689

ánh sáng: ● 3200K ● 4200K ● 6500K



AFC 689

ánh sáng: ● 3200K ● 4200K ● 6500K



AFC 689

ánh sáng: ● 3200K ● 4200K ● 6500K

AFC 689 LED 3W
258.000

Bóng LED: COB Chips Bridgelux
Lumen: 150Lm/W
Chỉ số hoàn màu: Ra 90
Điện áp: 90V - 265V-50Hz
Thân đèn: Hợp kim nhôm cao cấp
Góc chiếu: 30°
Khoét lỗ: 55mm



AFC 689 LED 5W
318.000

Bóng LED: COB Chips Bridgelux
Lumen: 150Lm/W
Chỉ số hoàn màu: Ra 90
Điện áp: 90V - 265V-50Hz
Thân đèn: Hợp kim nhôm cao cấp
Góc chiếu: 30°
Khoét lỗ: 75mm



AFC 689 LED 7W
385.000

Bóng LED: COB Chips Bridgelux
Lumen: 150Lm/W
Chỉ số hoàn màu: Ra 90
Điện áp: 90V - 265V-50Hz
Thân đèn: Hợp kim nhôm cao cấp
Góc chiếu: 30°
Khoét lỗ: 90mm

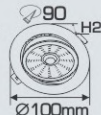

AFC 689 LED 10W
465.000

Bóng LED: COB Chips Bridgelux
Lumen: 150Lm/W
Chỉ số hoàn màu: Ra 90
Điện áp: 90V - 265V-50Hz
Thân đèn: Hợp kim nhôm cao cấp
Góc chiếu: 30°
Khoét lỗ: 100mm

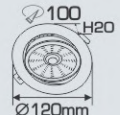

Sản phẩm trên đã bao gồm bóng LED và Driver - IC
Giá trên chưa bao gồm thuế VAT - giá có thể thay đổi mà không cần báo trước



AFC 622 B LED 1W

199.000

Bóng LED: Chips Bridgelux
Lumen: 150Lm/W
Chỉ số hoàn màu: Ra ≥ 70
Điện áp: 90V - 265V-50Hz
Thân đèn: Hợp kim nhôm cao cấp
Góc chiếu: 30°
Khoét lỗ: 45mm

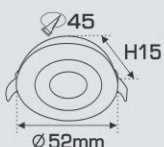

AFC 622 D LED 1W

199.000

Bóng LED: Chips Bridgelux
Lumen: 150Lm/W
Chỉ số hoàn màu: Ra ≥ 70
Điện áp: 90V - 265V-50Hz
Thân đèn: Hợp kim nhôm cao cấp
Góc chiếu: 30°
Khoét lỗ: 45mm

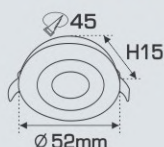

AFC 622 T LED 1W

199.000

Bóng LED: Chips Bridgelux
Lumen: 150Lm/W
Chỉ số hoàn màu: Ra ≥ 70
Điện áp: 90V - 265V-50Hz
Thân đèn: Hợp kim nhôm cao cấp
Góc chiếu: 30°
Khoét lỗ: 45mm

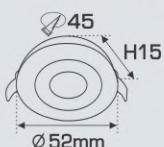

AFC 616 T LED 3W

198.000

Bóng LED chất lượng cao: 130Lm/W
Chỉ số hoàn màu: Ra 90
Điện áp: 90V - 265V-50Hz
Thân đèn: Hợp kim nhôm cao cấp
Góc chiếu: 120°
Khoét lỗ: 50mm



AFC 616 D LED 3W

198.000

Bóng LED chất lượng cao: 130Lm/W
Chỉ số hoàn màu: Ra 90
Điện áp: 90V - 265V-50Hz
Thân đèn: Hợp kim nhôm cao cấp
Góc chiếu: 120°
Khoét lỗ: 50mm

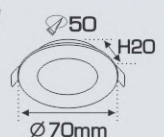

AFC 627 LED 3W

235.000

Bóng LED: COB Chips Bridgelux
Lumen: 150Lm/W
Chỉ số hoàn màu: Ra 90
Điện áp: 90V - 265V-50Hz
Thân đèn: Hợp kim nhôm cao cấp
Góc chiếu: 24°



AFC 623 LED 3W

235.000

Bóng LED: COB Chips Bridgelux
Lumen: 150Lm/W
Chỉ số hoàn màu: Ra 90
Điện áp: 90V - 265V-50Hz
Thân đèn: Hợp kim nhôm cao cấp
Góc chiếu: 24°

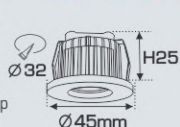

AFC 628 LED 3W

235.000

Bóng LED: COB Chips Bridgelux
Lumen: 150Lm/W
Chỉ số hoàn màu: Ra 90
Điện áp: 90V - 265V-50Hz
Thân đèn: Hợp kim nhôm cao cấp
Góc chiếu: 24°

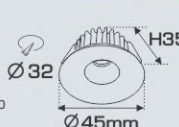

AFC 629 LED 3W

289.000

Bóng LED: COB Chips Bridgelux
Lumen: 150Lm/W
Chỉ số hoàn màu: Ra 90
Điện áp: 90V - 265V-50Hz
Thân đèn: Hợp kim nhôm cao cấp
Góc chiếu: 24°

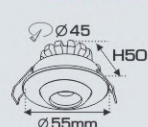



BÓNG CHÉN LED MR16 3W
178.000

Bóng LED: COB Chips Bridgelux
Lumen: 150Lm/W
Chỉ số hoàn màu: Ra 90
Điện áp: 90V - 265V-50Hz
Thân đèn: Hợp kim nhôm cao cấp
Góc chiếu: 30°



BÓNG CHÉN LED MR16 5W
215.000

Bóng LED: COB Chips Bridgelux
Lumen: 150Lm/W
Chỉ số hoàn màu: Ra 90
Điện áp: 90V - 265V-50Hz
Thân đèn: Hợp kim nhôm cao cấp
Góc chiếu: 30°

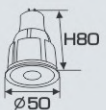

BỘ LED MR16 7W
381.000

3 chế độ sáng ○ ● ●
Bóng LED: COB Chips Bridgelux
Lumen: 150Lm/W
Chỉ số hoàn màu: Ra 90
Điện áp: 90V - 265V-50Hz
Thân đèn: Hợp kim nhôm cao cấp
Góc chiếu: 30°

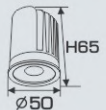

BỘ LED MR16 10W
421.000

3 chế độ sáng ○ ● ●
Bóng LED: COB Chips Bridgelux
Lumen: 150Lm/W
Chỉ số hoàn màu: Ra 90
Điện áp: 90V - 265V-50Hz
Thân đèn: Hợp kim nhôm cao cấp
Góc chiếu: 30°

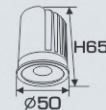

AFC 377 - MR16 (Không Bóng)
241.000

Thân đèn: Hợp kim nhôm cao cấp
Khoét lỗ: 75mm

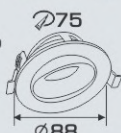

AFC 377 L - MR16 (Không Bóng)
278.000

Thân đèn: Hợp kim nhôm cao cấp
Khoét lỗ: 90mm

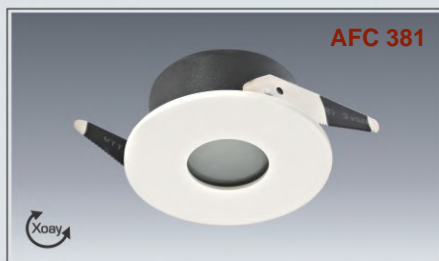

AFC 381 - MR16 (Không Bóng)
271.000

Thân đèn: Hợp kim nhôm cao cấp
Khoét lỗ: 70mm

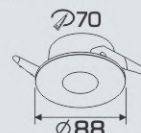

AFC 378 T - MR16 (Không Bóng)
232.000

Thân đèn: Hợp kim nhôm cao cấp
Khoét lỗ: 80mm

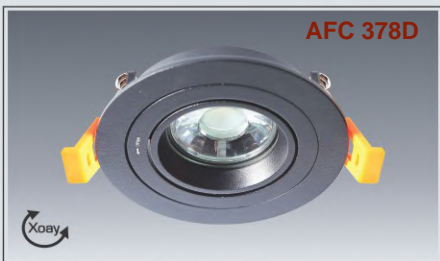
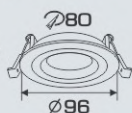

AFC 378 D - MR16 (Không Bóng)
232.000

Thân đèn: Hợp kim nhôm cao cấp
Khoét lỗ: 80mm

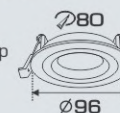

AFC 375 - MR16 (Không Bóng)
254.000

Thân đèn: Hợp kim nhôm cao cấp
Khoét lỗ: 85mm

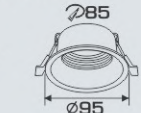

AFC 379 T - MR16 (Không Bóng)
241.000

Thân đèn: Hợp kim nhôm cao cấp
Khoét lỗ: 75mm

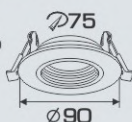

AFC 379 D - MR16 (Không Bóng)
241.000

Thân đèn: Hợp kim nhôm cao cấp
Khoét lỗ: 75mm

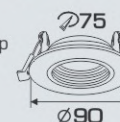

AFC 379 C - MR16 (Không Bóng)
241.000

Thân đèn: Hợp kim nhôm cao cấp
Khoét lỗ: 75mm

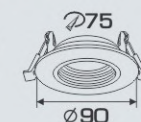

Sản phẩm trên chưa bao gồm bóng LED và Driver - IC
Giá trên chưa bao gồm thuế VAT - giá có thể thay đổi mà không cần báo trước

ĐÈN LED CHIẾU SÁNG CAO CẤP
"CHẤT LƯỢNG LÀM NÊN THƯƠNG HIỆU"



AFC 382T

AFC 382 T - MR16 (Không Bóng)
185.000

Thân đèn: Hợp kim nhôm cao cấp
 Khoét lỗ: 78mm

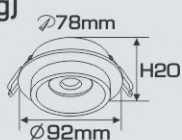

AFC 710

AFC 710 - MR16 (Không Bóng)
211.000



AFC 388T/1

AFC 388 T/1 - MR16 (Không Bóng)
232.000

Thân đèn: Hợp kim nhôm cao cấp
 Khoét lỗ: 80mm

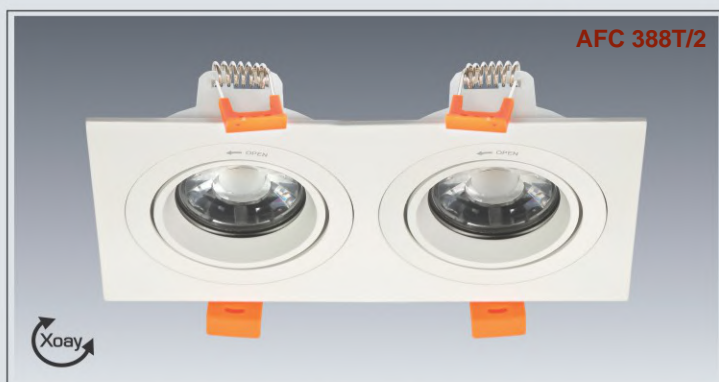

AFC 388T/2

AFC 388 T/2 - MR16 (Không Bóng)
464.000

Thân đèn: Hợp kim nhôm cao cấp
 Khoét lỗ: 80 x 160mm

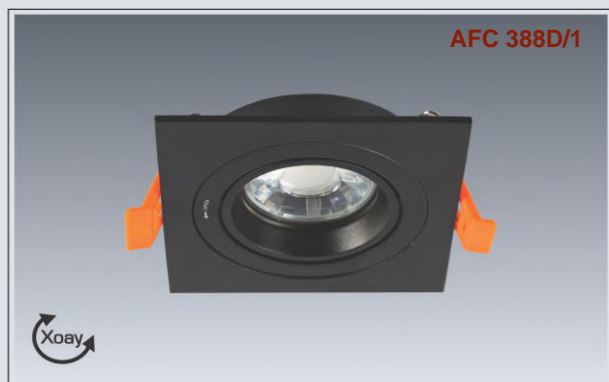
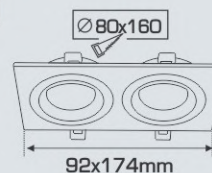

AFC 388D/1

AFC 388 D/1 - MR16 (Không Bóng)
232.000

Thân đèn: Hợp kim nhôm cao cấp
 Khoét lỗ: 80mm

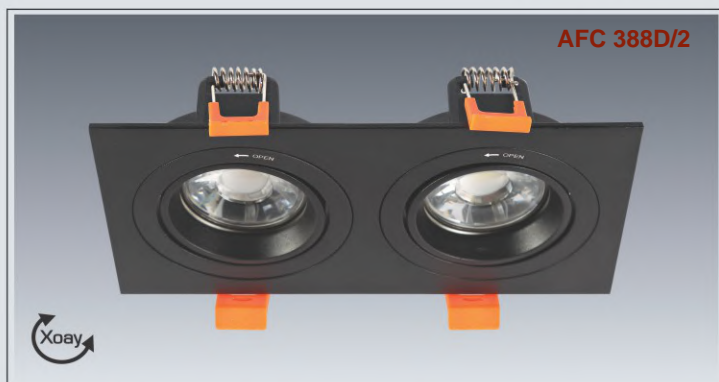

AFC 388D/2

AFC 388 D/2 - MR16 (Không Bóng)
464.000

Thân đèn: Hợp kim nhôm cao cấp
 Khoét lỗ: 80 x 160mm

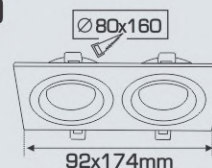

Downlight LED
Energy Saving
High Quality



AFC 383T

AFC 383 T - MR16 (Không Bóng)
182.000

Thân đèn: Hợp kim nhôm cao cấp
Khoét lỗ: 73mm

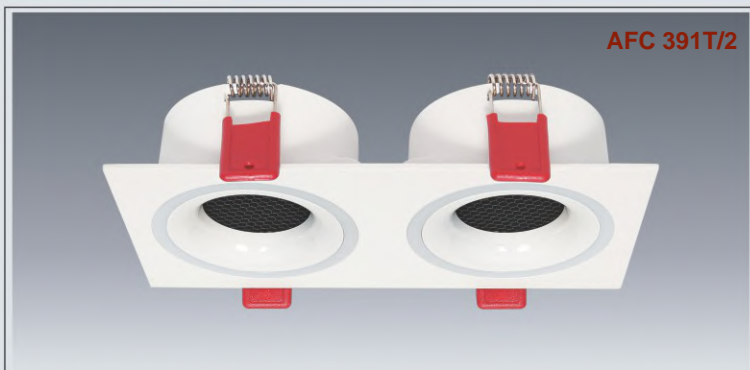

AFC 391T/2

AFC 391 T/2 - MR16 (Không Bóng)
361.000

Thân đèn: Hợp kim nhôm cao cấp
Khoét lỗ: 87 x 175mm

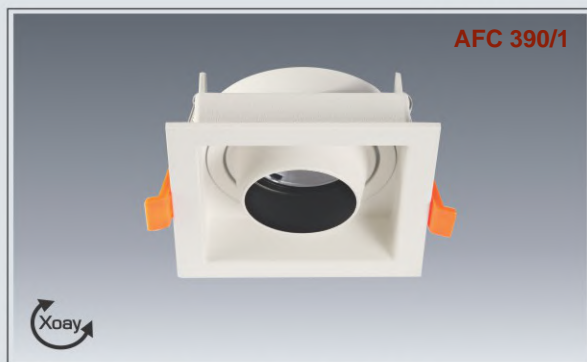
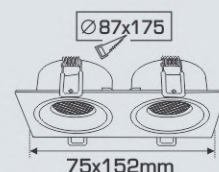

AFC 390/1

AFC 390/1 - MR16 (Không Bóng)
304.000

Thân đèn: Hợp kim nhôm cao cấp
Khoét lỗ: 80mm

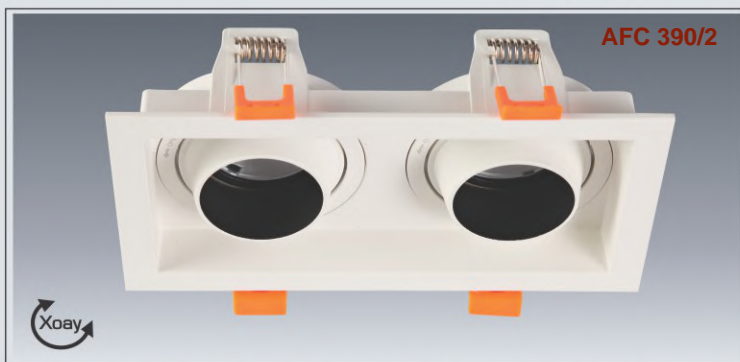
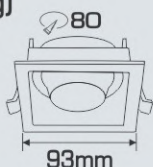

AFC 390/2

AFC 390/2 - MR16 (Không Bóng)
608.000

Thân đèn: Hợp kim nhôm cao cấp
Khoét lỗ: 80 x 160mm

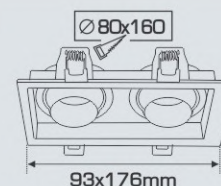

AFC 231

AFC 231 (3.5"- 4.0") E27 Không Bóng

3.5" (ø 110 x H 130mm) **236.000**
4.0" (ø 140 x H 145mm) **289.000**

Thân đèn: Sắt sơn tĩnh điện
Chóa đèn: Hợp kim nhôm cao cấp
Đuôi đèn: Sứ E27

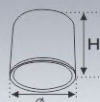

AFC 232

AFC 232 (3.5"- 4.0") E27 Không Bóng

3.5" (ø 110 x H 130mm) **236.000**
4.0" (ø 140 x H 145mm) **289.000**

Thân đèn: Sắt sơn tĩnh điện
Chóa đèn: Hợp kim nhôm cao cấp
Đuôi đèn: Sứ E27

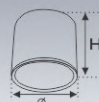

AFC 201

AFC 201 E27 (Không Bóng)

(3.0") 90 **97.000**
(3.5") 100 **101.000**
(4.0") 120 **117.000**



Sản phẩm trên chưa bao gồm bóng LED và Driver - IC
Giá trên chưa bao gồm thuế VAT - giá có thể thay đổi mà không cần báo trước

ĐÈN LED CHIẾU SÁNG CAO CẤP
"CHẤT LƯỢNG LÀM NÊN THƯƠNG HIỆU"

DOWNLIGHT LED ÂM TRẦN ĐỒNG CAO CẤP

- CHẤT LIỆU: VÀNH ĐÈN BẰNG ĐỒNG MẠ MÀU 24
- TẢN NHIỆT: HỢP KIM NHÔM GIẢI NHIỆT TỐT
- DRIVER CÁCH LY AN TOÀN ĐIỆN - ĐỘ BỀN CAO
- ĐIỆN ÁP: 90V - 265V~50Hz
- BÓNG LED: COB Chips Bridgelux
- LUMEN: 150Lm/W
- CHỈ SỐ HOÀN MÀU: Ra 90
- TUỔI THỌ: 30.000h



AFC HỢP KIM 001 LED 12W 898.000
3 chế độ sáng ●○○
Bóng LED: COB Chips Bridgelux
Lumen: 150Lm/W
Chỉ số hoàn màu: Ra 90
Điện áp: 90V - 265V~50Hz
Chất liệu: Vành đèn bằng hợp Kim mạ màu 24
Tản nhiệt: Hợp kim nhôm cao cấp
Góc chiếu: 36°

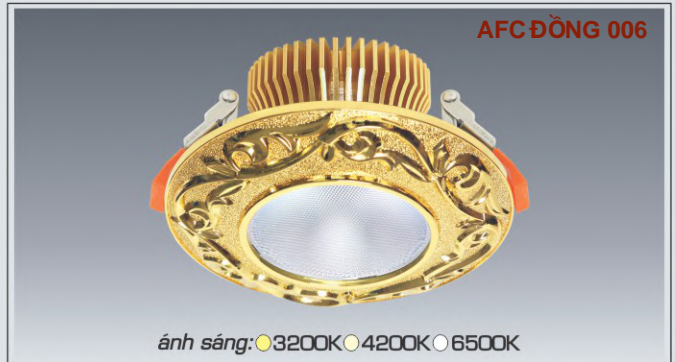

AFC ĐỒNG 006 LED 15W 1.479.000
Bóng LED: COB Chips Bridgelux
Lumen: 150Lm/W
Chỉ số hoàn màu: Ra 90
Điện áp: 90V - 265V~50Hz
Chất liệu: Vành đèn bằng Đồng mạ màu 24
Tản nhiệt: Hợp kim nhôm cao cấp
Góc chiếu: 36°

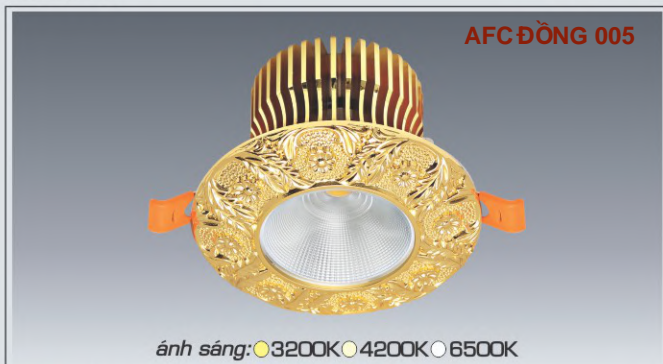

AFC ĐỒNG 005 LED 12W 1.152.000
3 chế độ sáng ●○○
Bóng LED: COB Chips Bridgelux
Lumen: 150Lm/W
Chỉ số hoàn màu: Ra 90
Điện áp: 90V - 265V~50Hz
Chất liệu: Vành đèn bằng Đồng mạ màu 24
Tản nhiệt: Hợp kim nhôm cao cấp
Góc chiếu: 36°

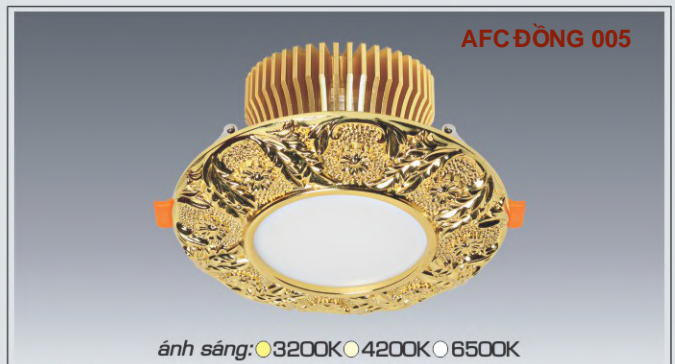

AFC ĐỒNG 005 LED 15W 1.479.000
Bóng LED: COB Chips Bridgelux
Lumen: 150Lm/W
Chỉ số hoàn màu: Ra 90
Điện áp: 90V - 265V~50Hz
Chất liệu: Vành đèn bằng Đồng mạ màu 24
Tản nhiệt: Hợp kim nhôm cao cấp
Góc chiếu: 36°



AFC ĐỒNG 006 LED 12W 1.152.000
3 chế độ sáng ●○○
Bóng LED: COB Chips Bridgelux
Lumen: 150Lm/W
Chỉ số hoàn màu: Ra 90
Điện áp: 90V - 265V~50Hz
Chất liệu: Vành đèn bằng Đồng cao cấp
Tản nhiệt: Hợp kim nhôm cao cấp
Góc chiếu: 36°

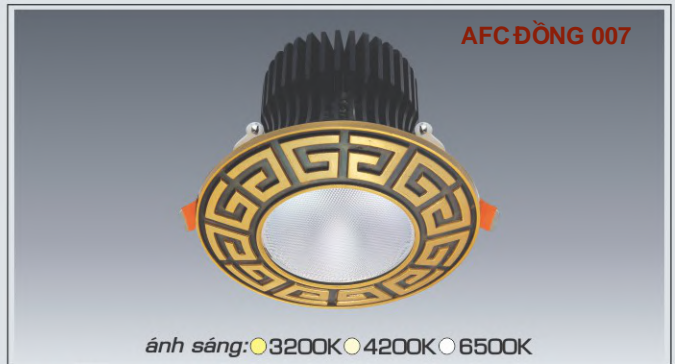

AFC ĐỒNG 007 LED 12W 1.048.000
Bóng LED: COB Chips Bridgelux
Lumen: 150Lm/W
Chỉ số hoàn màu: Ra 90
Điện áp: 90V - 265V~50Hz
Chất liệu: Vành đèn bằng Đồng cao cấp
Tản nhiệt: Hợp kim nhôm cao cấp
Góc chiếu: 36°

DOWNLIGHT LED

ÂM TRẦN PULY CAO CẤP



ĐÈN LED CHIẾU SÁNG CAO CẤP
"CHẤT LƯỢNG LÀM NÊN THƯƠNG HIỆU"



AFC PULY 02 LED 10W 536.000

Bóng LED: COB Chips Bridgelux
Lumen: 150Lm/W
Chỉ số hoàn màu: Ra 90
Điện áp: 90V - 265V-50Hz
Chất liệu: Vành đèn bằng Puly
Tản nhiệt: Hộp kim nhôm cao cấp
Góc chiếu: 60°

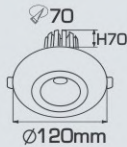

AFC PULY 02B LED 10W 536.000

Bóng LED: COB Chips Bridgelux
Lumen: 150Lm/W
Chỉ số hoàn màu: Ra 90
Điện áp: 90V - 265V-50Hz
Chất liệu: Vành đèn bằng Puly
Tản nhiệt: Hộp kim nhôm cao cấp
Góc chiếu: 60°

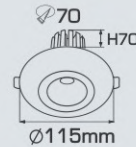

AFC PULY 02T LED 10W 536.000

Bóng LED: COB Chips Bridgelux
Lumen: 150Lm/W
Chỉ số hoàn màu: Ra 90
Điện áp: 90V - 265V-50Hz
Chất liệu: Vành đèn bằng Puly
Tản nhiệt: Hộp kim nhôm cao cấp
Góc chiếu: 60°

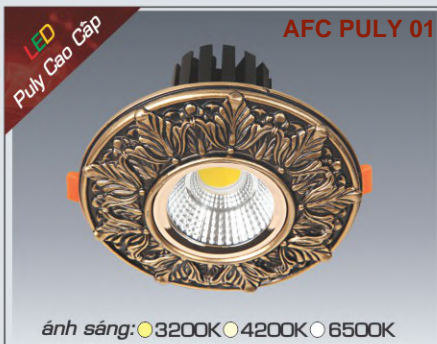
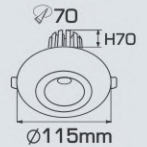

AFC PULY 01 LED 10W 536.000

Bóng LED: COB Chips Bridgelux
Lumen: 150Lm/W
Chỉ số hoàn màu: Ra 90
Điện áp: 90V - 265V-50Hz
Chất liệu: Vành đèn bằng Puly
Tản nhiệt: Hộp kim nhôm cao cấp
Góc chiếu: 60°

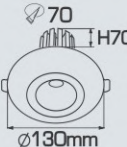

AFC PULY 03 LED 10W 536.000

Bóng LED: COB Chips Bridgelux
Lumen: 150Lm/W
Chỉ số hoàn màu: Ra 90
Điện áp: 90V - 265V-50Hz
Chất liệu: Vành đèn bằng Puly
Tản nhiệt: Hộp kim nhôm cao cấp
Góc chiếu: 60°

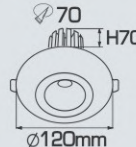

AFC PULY 03L LED 12W 675.000

Bóng LED: COB Chips Bridgelux
Lumen: 150Lm/W
Chỉ số hoàn màu: Ra 90
Điện áp: 90V - 265V-50Hz
Chất liệu: Vành đèn bằng Puly
Tản nhiệt: Hộp kim nhôm cao cấp
Góc chiếu: 60°



AFC PULY 04 LED 10W 536.000

Bóng LED: COB Chips Bridgelux
Lumen: 150Lm/W
Chỉ số hoàn màu: Ra 90
Điện áp: 90V - 265V-50Hz
Chất liệu: Vành đèn bằng Puly
Tản nhiệt: Hộp kim nhôm cao cấp
Góc chiếu: 60°

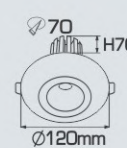

AFC PULY 07 LED 10W 536.000

Bóng LED: COB Chips Bridgelux
Lumen: 150Lm/W
Chỉ số hoàn màu: Ra 90
Điện áp: 90V - 265V-50Hz
Chất liệu: Vành đèn bằng Puly
Tản nhiệt: Hộp kim nhôm cao cấp
Góc chiếu: 60°

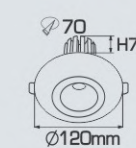

AFC PULY 08 LED 12W 675.000

Bóng LED: COB Chips Bridgelux
Lumen: 150Lm/W
Chỉ số hoàn màu: Ra 90
Điện áp: 90V - 265V-50Hz
Chất liệu: Vành đèn bằng Puly
Tản nhiệt: Hộp kim nhôm cao cấp
Góc chiếu: 60°



Sản phẩm trên đã bao gồm bóng LED và Driver - IC
Giá trên chưa bao gồm thuế VAT - giá có thể thay đổi mà không cần báo trước

ĐÈN LED CHIẾU SÁNG CAO CẤP
"CHẤT LƯỢNG LÀM NÊN THƯƠNG HIỆU"

DOWNLIGHT LED ÂM TRẦN CAO CẤP

- THÂN ĐÈN: HỢP KIM NHÔM CAO CẤP
- DRIVER CÁCH LY AN TOÀN ĐIỆN - ĐỘ BỀN CAO
- ĐIỆN ÁP: 90V - 265V~50Hz
- BÓNG LED: Chips Bridgelux
- LUMEN: 150Lm/W
- CHỈ SỐ HOÀN MÀU: Ra ≥ 70
- TUỔI THỌ: 50.000h

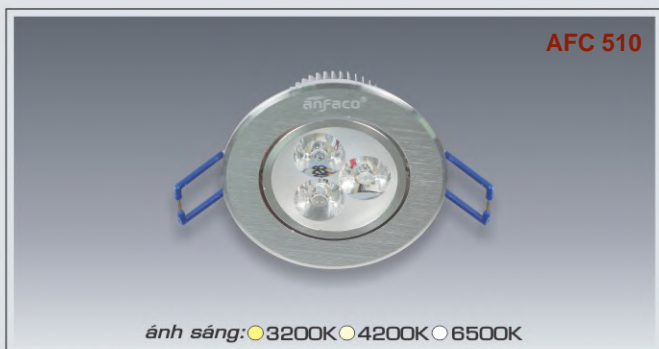

AFC 510

ánh sáng: ●3200K ●4200K ●6500K

AFC 510 LED 3W

275.000

Bóng LED: Chips Bridgelux
Lumen: 150Lm/W
Chỉ số hoàn màu: Ra ≥ 70
Điện áp: 90V - 265V~50Hz
Thân đèn: Hợp kim nhôm cao cấp
Góc chiếu: 30°
Khoét lỗ: 70mm

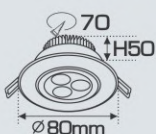

AFC 510

ánh sáng: ●3200K ●4200K ●6500K

AFC 510 LED 4W

310.000

Bóng LED: Chips Bridgelux
Lumen: 150Lm/W
Chỉ số hoàn màu: Ra ≥ 70
Điện áp: 90V - 265V~50Hz
Thân đèn: Hợp kim nhôm cao cấp
Góc chiếu: 30°
Khoét lỗ: 70mm

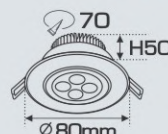

AFC 511

ánh sáng: ●3200K ●4200K ●6500K

AFC 511 LED 5W

391.000

Bóng LED: Chips Bridgelux
Lumen: 150Lm/W
Chỉ số hoàn màu: Ra ≥ 70
Điện áp: 90V - 265V~50Hz
Thân đèn: Hợp kim nhôm cao cấp
Góc chiếu: 30°
Khoét lỗ: 90mm

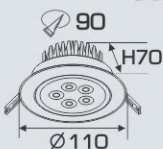

AFC 511

ánh sáng: ●3200K ●4200K ●6500K

AFC 511 LED 7W

419.000

Bóng LED: Chips Bridgelux
Lumen: 150Lm/W
Chỉ số hoàn màu: Ra ≥ 70
Điện áp: 90V - 265V~50Hz
Thân đèn: Hợp kim nhôm cao cấp
Góc chiếu: 30°
Khoét lỗ: 90mm

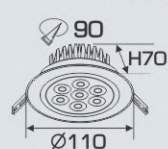

AFC 512

ánh sáng: ●3200K ●4200K ●6500K

AFC 512 LED 9W

618.000

Bóng LED: Chips Bridgelux
Lumen: 150Lm/W
Chỉ số hoàn màu: Ra ≥ 70
Điện áp: 90V - 265V~50Hz
Thân đèn: Hợp kim nhôm cao cấp
Góc chiếu: 30°
Khoét lỗ: 110mm

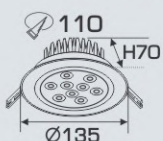

AFC 512

ánh sáng: ●3200K ●4200K ●6500K

AFC 512 LED 12W

646.000

Bóng LED: Chips Bridgelux
Lumen: 150Lm/W
Chỉ số hoàn màu: Ra ≥ 70
Điện áp: 90V - 265V~50Hz
Thân đèn: Hợp kim nhôm cao cấp
Góc chiếu: 30°
Khoét lỗ: 110mm

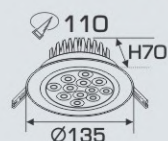

Sản phẩm trên đã bao gồm bóng LED và Driver - IC
Giá trên chưa bao gồm thuế VAT - giá có thể thay đổi mà không cần báo trước





DOWNLIGHT LED ÂM TRẦN CAO CẤP

THÔNG TIN KỸ THUẬT:

- THÂN ĐÈN: HỢP KIM NHÔM CAO CẤP
- DRIVER CÁCH LY AN TOÀN ĐIỆN - ĐỘ BỀN CAO
- ĐIỆN ÁP: 90V - 265V~50Hz
- BÓNG LED: Chips Bridgelux
- LUMEN: 150Lm/W
- CHỈ SỐ HOÀN MÀU: Ra ≥ 70
- TUỔI THỌ: 50.000h



AFC 510B LED 3W 275.000

Bóng LED: Chips Bridgelux
Lumen: 150Lm/W
Chỉ số hoàn màu: Ra ≥ 70
Điện áp: 90V - 265V~50Hz
Thân đèn: Hợp kim nhôm cao cấp
Góc chiếu: 30°
Khoét lỗ: 70mm

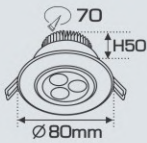

AFC 510B LED 4W 310.000

Bóng LED: Chips Bridgelux
Lumen: 150Lm/W
Chỉ số hoàn màu: Ra ≥ 70
Điện áp: 90V - 265V~50Hz
Thân đèn: Hợp kim nhôm cao cấp
Góc chiếu: 30°
Khoét lỗ: 70mm

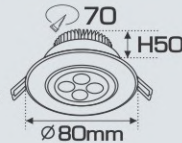

AFC 511B LED 5W 391.000

Bóng LED: Chips Bridgelux
Lumen: 150Lm/W
Chỉ số hoàn màu: Ra ≥ 70
Điện áp: 90V - 265V~50Hz
Thân đèn: Hợp kim nhôm cao cấp
Góc chiếu: 30°
Khoét lỗ: 70mm

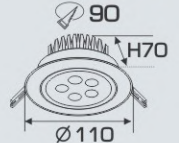

AFC 511B LED 7W 419.000

Bóng LED: Chips Bridgelux
Lumen: 150Lm/W
Chỉ số hoàn màu: Ra ≥ 70
Điện áp: 90V - 265V~50Hz
Thân đèn: Hợp kim nhôm cao cấp
Góc chiếu: 30°
Khoét lỗ: 90mm

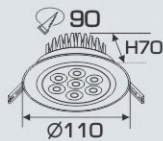

AFC 512B LED 9W 618.000

Bóng LED: Chips Bridgelux
Lumen: 150Lm/W
Chỉ số hoàn màu: Ra ≥ 70
Điện áp: 90V - 265V~50Hz
Thân đèn: Hợp kim nhôm cao cấp
Góc chiếu: 30°
Khoét lỗ: 110mm

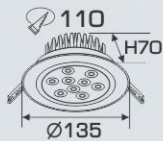

AFC 512B LED 12W 646.000

Bóng LED: Chips Bridgelux
Lumen: 150Lm/W
Chỉ số hoàn màu: Ra ≥ 70
Điện áp: 90V - 265V~50Hz
Thân đèn: Hợp kim nhôm cao cấp
Góc chiếu: 30°
Khoét lỗ: 110mm



Sản phẩm trên đã bao gồm bóng LED và Driver - IC
Giá trên chưa bao gồm thuế VAT - giá có thể thay đổi mà không cần báo trước



AFC 768/1 LED 12W 475.000

Bóng LED chất lượng cao: 130Lm/W
Chỉ số hoàn màu: Ra 90
Điện áp: 90V - 265V-50Hz
Thân đèn: Hợp kim nhôm cao cấp
Góc chiếu: 30°
Khoét lỗ: 75mm

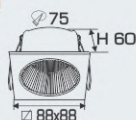

AFC 768/2 LED 12W 968.000

Bóng LED chất lượng cao: 130Lm/W
Chỉ số hoàn màu: Ra 90
Điện áp: 90V - 265V-50Hz
Thân đèn: Hợp kim nhôm cao cấp
Góc chiếu: 30°
Khoét lỗ: 75 x 160mm

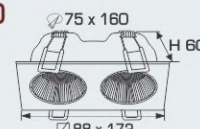

AFC 662 LED 12W 475.000

Bóng LED chất lượng cao: 130Lm/W
Chỉ số hoàn màu: Ra 90
Điện áp: 90V - 265V-50Hz
Thân đèn: Hợp kim nhôm cao cấp
Góc chiếu: 30°
Khoét lỗ: 75mm

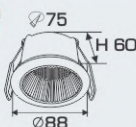

AFC 768/3 LED 12W 1.459.000

Bóng LED chất lượng cao: 130Lm/W
Chỉ số hoàn màu: Ra 90
Điện áp: 90V - 265V-50Hz
Thân đèn: Hợp kim nhôm cao cấp
Góc chiếu: 30°
Khoét lỗ: 75 x 240mm

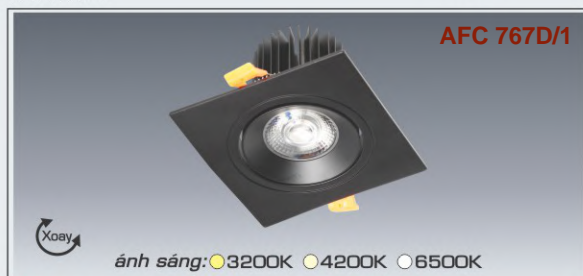

AFC 767D/1 LED 9W 559.000
AFC 767D/1 LED 12W 583.000

Bóng LED: COB Chips Bridgelux
Lumen: 150Lm/W
Chỉ số hoàn màu: Ra 90
Điện áp: 90V - 265V-50Hz
Thân đèn: Hợp kim nhôm cao cấp
Góc chiếu: 24°
Khoét lỗ: 90mm

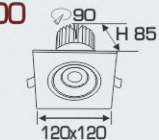

AFC 767D/2 LED 9W 1.118.000
AFC 767D/2 LED 12W 1.166.000

Bóng LED: COB Chips Bridgelux
Lumen: 150Lm/W
Chỉ số hoàn màu: Ra 90
Điện áp: 90V - 265V-50Hz
Thân đèn: Hợp kim nhôm cao cấp
Góc chiếu: 24°
Khoét lỗ: 90 x 195mm

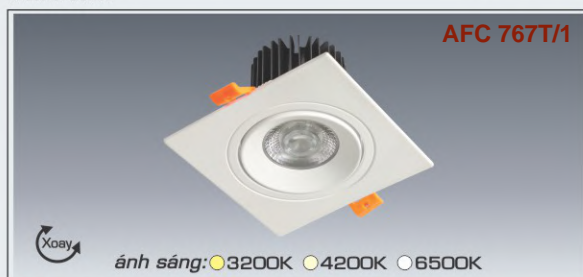
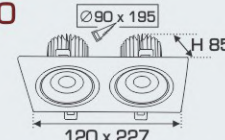

AFC 767T/1 LED 9W 559.000
AFC 767T/1 LED 12W 583.000

Bóng LED: COB Chips Bridgelux
Lumen: 150Lm/W
Chỉ số hoàn màu: Ra 90
Điện áp: 90V - 265V-50Hz
Thân đèn: Hợp kim nhôm cao cấp
Góc chiếu: 24°
Khoét lỗ: 90mm

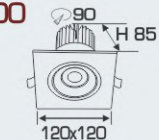

AFC 767T/2 LED 9W 1.118.000
AFC 767T/2 LED 12W 1.166.000

Bóng LED: COB Chips Bridgelux
Lumen: 150Lm/W
Chỉ số hoàn màu: Ra 90
Điện áp: 90V - 265V-50Hz
Thân đèn: Hợp kim nhôm cao cấp
Góc chiếu: 24°
Khoét lỗ: 90 x 195mm

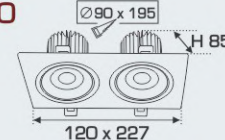



DOWNLIGHT LED ÂM TRẦN CAO CẤP

- THÂN ĐÈN: HỢP KIM NHÔM CAO CẤP
- DRIVER CÁCH LY AN TOÀN ĐIỆN - ĐỘ BỀN CAO
- ĐIỆN ÁP: 90V - 265V-50Hz
- BÓNG LED: COB Chips Bridgelux
- LUMEN: 150Lm/W
- CHỈ SỐ HOÀN MÀU: Ra 90
- TUỔI THỌ: 30.000h

AFC 772 D/2 LED 7W
624.000

Bóng LED: COB Chips Bridgelux
Lumen: 150Lm/W
Chỉ số hoàn màu: Ra 90
Điện áp: 90V - 265V-50Hz
Thân đèn: Hợp kim nhôm cao cấp
Góc chiếu: 24°
Khoét lỗ: 75 x 157mm

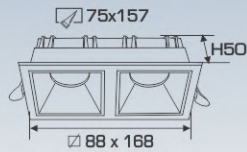

AFC 772D/2

ánh sáng: ●3200K ●4200K ○6500K



AFC 748/1

ánh sáng: ●3200K ●4200K ○6500K



AFC 748/2

ánh sáng: ●3200K ●4200K ○6500K

AFC 748/1 LED 7W 512.000
AFC 748/1 LED 9W 527.000

Bóng LED: COB Chips Bridgelux
Lumen: 150Lm/W
Chỉ số hoàn màu: Ra 90
Điện áp: 90V - 265V-50Hz
Thân đèn: Hợp kim nhôm cao cấp
Góc chiếu: 23°
Khoét lỗ: 75 x 75mm

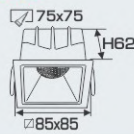

AFC 748/2 LED 7W 1.024.000
AFC 748/2 LED 9W 1.054.000

Bóng LED: COB Chips Bridgelux
Lumen: 150Lm/W
Chỉ số hoàn màu: Ra 90
Điện áp: 90V - 265V-50Hz
Thân đèn: Hợp kim nhôm cao cấp
Góc chiếu: 23°
Khoét lỗ: 75 x 160mm

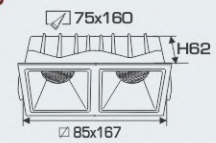

AFC 764/1

ánh sáng: ●3200K ●4200K ○6500K



AFC 764/2

ánh sáng: ●3200K ●4200K ○6500K

AFC 764/1 LED 7W 489.000
3 chế độ sáng ●●○ 589.000

Bóng LED: COB Chips Bridgelux
Lumen: 150Lm/W
Chỉ số hoàn màu: Ra 90
Điện áp: 90V - 265V-50Hz
Thân đèn: Hợp kim nhôm cao cấp
Góc chiếu: 24°
Khoét lỗ: 75mm

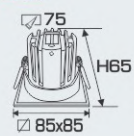

AFC 764/2 LED 7W 978.000
3 chế độ sáng ●●○ 1.178.000

Bóng LED: COB Chips Bridgelux
Lumen: 150Lm/W
Chỉ số hoàn màu: Ra 90
Điện áp: 90V - 265V-50Hz
Thân đèn: Hợp kim nhôm cao cấp
Góc chiếu: 24°
Khoét lỗ: 75 x 155mm

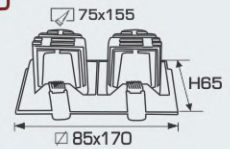

AFC 764/1

ánh sáng: ●3200K ●4200K ○6500K

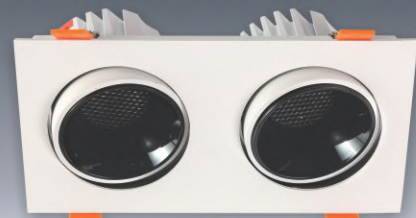

AFC 764/2

ánh sáng: ●3200K ●4200K ○6500K

AFC 764/1 LED 12W 668.000
3 chế độ sáng ●●○ 765.000

Bóng LED: COB Chips Bridgelux
Lumen: 150Lm/W
Chỉ số hoàn màu: Ra 90
Điện áp: 90V - 265V-50Hz
Thân đèn: Hợp kim nhôm cao cấp
Góc chiếu: 36°
Khoét lỗ: 95mm

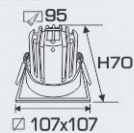

AFC 764/2 LED 12W 1.336.000
3 chế độ sáng ●●○ 1.531.000

Bóng LED: COB Chips Bridgelux
Lumen: 150Lm/W
Chỉ số hoàn màu: Ra 90
Điện áp: 90V - 265V-50Hz
Thân đèn: Hợp kim nhôm cao cấp
Góc chiếu: 36°
Khoét lỗ: 95 x 197mm

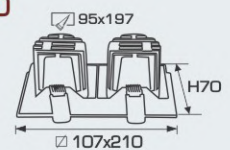

Sản phẩm trên đã bao gồm bóng LED và Driver - IC
Giá trên chưa bao gồm thuế VAT - giá có thể thay đổi mà không cần báo trước

ĐÈN LED CHIẾU SÁNG CAO CẤP
"CHẤT LƯỢNG LÀM NÊN THƯƠNG HIỆU"



AFC 770T/2

AFC 770 T/2 LED 7W
665.000

Bóng LED: COB Chips Bridgelux
Lumen: 150Lm/W
Chỉ số hoàn màu: Ra 90
Điện áp: 90V - 265V-50Hz
Thân đèn: Hợp kim nhôm cao cấp
Góc chiếu: 36°
Khoét lỗ: 75 x 157mm

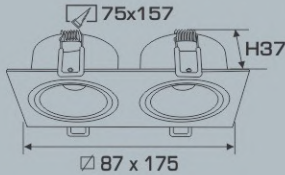

ánh sáng: ●3200K ●4200K ●6500K

AFC 775/1

AFC 775/2



ánh sáng: ●3200K ●4200K ●6500K

AFC 775/1 LED 7W **436.000**
3 chèn độ sáng ●●●
548.000

Bóng LED: COB Chips Bridgelux
Lumen: 150Lm/W
Chỉ số hoàn màu: Ra 90
Điện áp: 90V - 265V-50Hz
Thân đèn: Hợp kim nhôm cao cấp
Góc chiếu: 36°
Khoét lỗ: 75mm



ánh sáng: ●3200K ●4200K ●6500K

AFC 775/2 LED 7W **848.000**
3 chèn độ sáng ●●●
1.085.000

Bóng LED: COB Chips Bridgelux
Lumen: 150Lm/W
Chỉ số hoàn màu: Ra 90
Điện áp: 90V - 265V-50Hz
Thân đèn: Hợp kim nhôm cao cấp
Góc chiếu: 36°
Khoét lỗ: 75 x 156mm

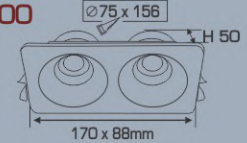

AFC 318/1

AFC 318/2



ánh sáng: ●3200K ●4200K ●6500K

AFC 318/1 LED 7W **399.000**
LED COB 7W

Bóng LED: COB Chips Bridgelux
Lumen: 150Lm/W
Chỉ số hoàn màu: Ra 90
Điện áp: 90V - 265V-50Hz
Thân đèn: Sắt sơn tĩnh điện
Tản nhiệt: Nhôm cao cấp
Góc chiếu: 24°

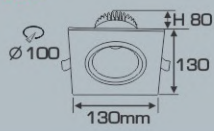

ánh sáng: ●3200K ●4200K ●6500K

AFC 318/2 LED 7W **798.000**
LED COB 7W

Bóng LED: COB Chips Bridgelux
Lumen: 150Lm/W
Chỉ số hoàn màu: Ra 90
Điện áp: 90V - 265V-50Hz
Thân đèn: Sắt sơn tĩnh điện
Tản nhiệt: Nhôm cao cấp
Góc chiếu: 24°

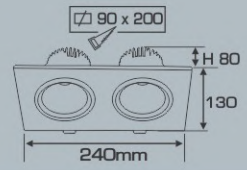

AFC 318/1

AFC 318/2



ánh sáng: ●3200K ●4200K ●6500K

AFC 318/1 LED 12W **524.000**
LED COB 12W

Bóng LED: COB Chips Bridgelux
Lumen: 150Lm/W
Chỉ số hoàn màu: Ra 90
Điện áp: 90V - 265V-50Hz
Thân đèn: Sắt sơn tĩnh điện
Tản nhiệt: Nhôm cao cấp
Góc chiếu: 24°

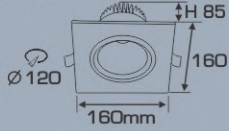

ánh sáng: ●3200K ●4200K ●6500K

AFC 318/2 LED 12W **1.048.000**
LED COB 12W

Bóng LED: COB Chips Bridgelux
Lumen: 150Lm/W
Chỉ số hoàn màu: Ra 90
Điện áp: 90V - 265V-50Hz
Thân đèn: Sắt sơn tĩnh điện
Tản nhiệt: Nhôm cao cấp
Góc chiếu: 24°

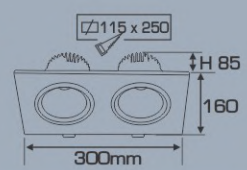

Sản phẩm trên đã bao gồm bóng LED và Driver - IC

Giá trên chưa bao gồm thuế VAT - giá có thể thay đổi mà không cần báo trước





DOWNLIGHT LED

AFC 754D/1



ánh sáng: ● 3200K ● 4200K ● 6500K

AFC 754D/1 LED 9W 315.000
3 chế độ sáng ●●● 424.000

Bóng LED chất lượng cao: 140Lm/W
Chỉ số hoàn màu: Ra 90
Điện áp: 90V - 265V~50Hz
Thân đèn: Hợp kim nhôm cao cấp
Góc chiếu: 120°
Khoét lỗ: 90mm

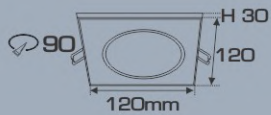

AFC 754D/2

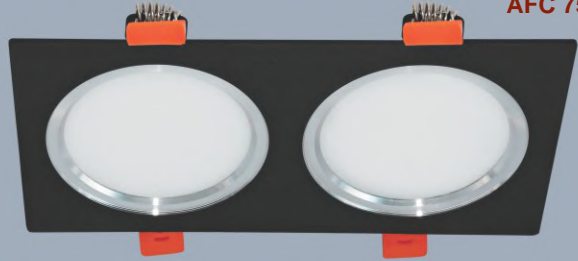

ánh sáng: ● 3200K ● 4200K ● 6500K

AFC 754D/2 LED 9W 630.000
3 chế độ sáng ●●● 848.000

Bóng LED chất lượng cao: 140Lm/W
Chỉ số hoàn màu: Ra 90
Điện áp: 90V - 265V~50Hz
Thân đèn: Hợp kim nhôm cao cấp
Góc chiếu: 120°
Khoét lỗ: 90 x 190mm

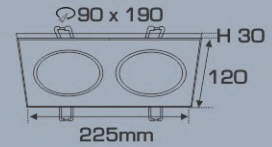

AFC 754/1



ánh sáng: ● 3200K ● 4200K ● 6500K

AFC 754/1 LED 9W 315.000
3 chế độ sáng ●●● 424.000

Bóng LED chất lượng cao: 140Lm/W
Chỉ số hoàn màu: Ra 90
Điện áp: 90V - 265V~50Hz
Thân đèn: Hợp kim nhôm cao cấp
Góc chiếu: 120°
Khoét lỗ: 90mm

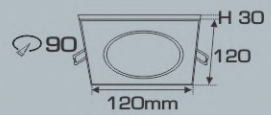

AFC 754/2



ánh sáng: ● 3200K ● 4200K ● 6500K

AFC 754/2 LED 9W 630.000
3 chế độ sáng ●●● 848.000

Bóng LED chất lượng cao: 140Lm/W
Chỉ số hoàn màu: Ra 90
Điện áp: 90V - 265V~50Hz
Thân đèn: Hợp kim nhôm cao cấp
Góc chiếu: 120°
Khoét lỗ: 90 x 190mm

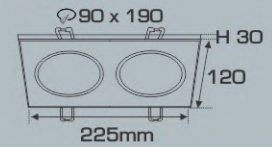

AFC 758/1



ánh sáng: ● 3200K ● 4200K ● 6500K

AFC 758/1 LED 12W 572.000
3 chế độ sáng ●●● 665.000

Bóng LED: COB Chips Bridgelux
Lumen: 150Lm/W
Chỉ số hoàn màu: Ra 90
Điện áp: 90V - 265V~50Hz
Thân đèn: Hợp kim nhôm cao cấp
Góc chiếu: 24°

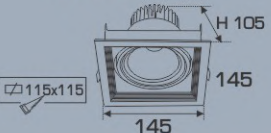

AFC 758/2



ánh sáng: ● 3200K ● 4200K ● 6500K

AFC 758/2 LED 12W 1.036.000
3 chế độ sáng ●●● 1.235.000

Bóng LED: COB Chips Bridgelux
Lumen: 150Lm/W
Chỉ số hoàn màu: Ra 90
Điện áp: 90V - 265V~50Hz
Thân đèn: Hợp kim nhôm cao cấp
Góc chiếu: 24°

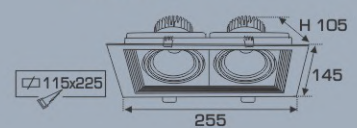

Sản phẩm trên đã bao gồm bóng LED và Driver - IC
Giá trên chưa bao gồm thuế VAT - giá có thể thay đổi mà không cần báo trước

ĐÈN LED CHIẾU SÁNG CAO CẤP
"CHẤT LƯỢNG LÀM NÊN THƯƠNG HIỆU"



AFC 762/1

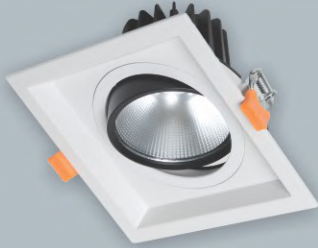

ánh sáng: ●3200K ●4200K ●6500K

AFC 762/1 LED

LED 7W 514.000 110x110xH65 95x95
LED 15W 802.000 135x135xH100 115x115

Bóng LED: COB Chips Bridgelux
Lumen: 150Lm/W
Chỉ số hoàn màu: Ra 90
Điện áp: 90V - 265V~50Hz
Thân đèn: Hợp kim nhôm cao cấp
Góc chiếu: 24°

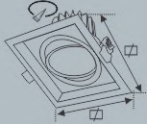

AFC 762/2



ánh sáng: ●3200K ●4200K ●6500K

AFC 762/2 LED

LED 7W 1.028.000 210x110xH65 95x190
LED 15W 1.480.000 250x140xH100 115x230

Bóng LED: COB Chips Bridgelux
Lumen: 150Lm/W
Chỉ số hoàn màu: Ra 90
Điện áp: 90V - 265V~50Hz
Thân đèn: Hợp kim nhôm cao cấp
Góc chiếu: 24°

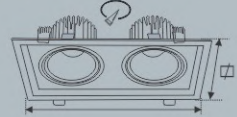

AFC 757/1



ánh sáng: ●3200K ●4200K ●6500K

AFC 757/1 LED 12W 530.000
3 chế độ sáng ●●● 648.000

Bóng LED: COB Chips Bridgelux
Lumen: 150Lm/W
Chỉ số hoàn màu: Ra 90
Điện áp: 90V - 265V~50Hz
Thân đèn: Hợp kim nhôm cao cấp
Góc chiếu: 24°

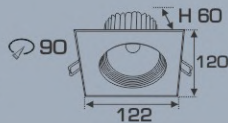

AFC 757/2



ánh sáng: ●3200K ●4200K ●6500K

AFC 757/2 LED 12W 1.060.000
3 chế độ sáng ●●● 1.296.000

Bóng LED: COB Chips Bridgelux
Lumen: 150Lm/W
Chỉ số hoàn màu: Ra 90
Điện áp: 90V - 265V~50Hz
Thân đèn: Hợp kim nhôm cao cấp
Góc chiếu: 24°

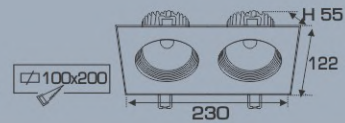

AFC 757T/1



ánh sáng: ●3200K ●4200K ●6500K

AFC 757T/1 LED 9W 508.000

Bóng LED chất lượng cao: 140Lm/W
Chỉ số hoàn màu: Ra 90
Điện áp: 90V - 265V~50Hz
Thân đèn: Hợp kim nhôm cao cấp
Khoét lỗ: 90mm

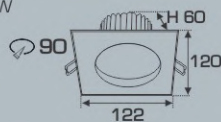

AFC 757T/2



ánh sáng: ●3200K ●4200K ●6500K

AFC 757T/2 LED 9W 1.016.000

Bóng LED chất lượng cao: 140Lm/W
Chỉ số hoàn màu: Ra 90
Điện áp: 90V - 265V~50Hz
Thân đèn: Hợp kim nhôm cao cấp
Khoét lỗ: 100 x 200mm

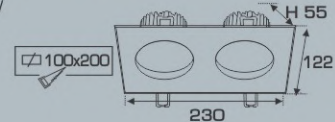

DOWNLIGHT LED ÂM TRẦN CAO CẤP

- THÂN ĐÈN: HỢP KIM NHÔM CAO CẤP
- DRIVER CÁCH LY AN TOÀN ĐIỆN - ĐỘ BỀN CAO
- ĐIỆN ÁP: 90V - 265V~50Hz
- BÓNG LED: COB Chips Bridgelux
- LUMEN: 150Lm/W
- CHỈ SỐ HOÀN MÀU: Ra 90
- TUỔI THỌ: 30.000h



AFC 776/1



ánh sáng: ●3200K ●4200K ●6500K

AFC 776/1 LED 9W

391.000

Bóng LED: COB Chips Bridgelux
Lumen: 150Lm/W
Chỉ số hoàn màu: Ra 90
Điện áp: 90V - 265V~50Hz
Thân đèn: Hợp kim nhôm cao cấp
Góc chiếu: 30°
Khoét lỗ: 82mm

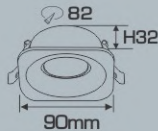

AFC 776/2



ánh sáng: ●3200K ●4200K ●6500K

AFC 776/2 LED 9W x 2

782.000

Bóng LED: COB Chips Bridgelux
Lumen: 150Lm/W
Chỉ số hoàn màu: Ra 90
Điện áp: 90V - 265V~50Hz
Thân đèn: Hợp kim nhôm cao cấp
Góc chiếu: 30°
Khoét lỗ: 82 x 160mm

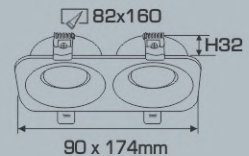

AFC 756/2



ánh sáng: ●3200K ●4200K ●6500K

AFC 756/2 LED 3W

688.000

Bóng LED: COB Chips Bridgelux
Lumen: 150Lm/W
Chỉ số hoàn màu: Ra 90
Điện áp: 90V - 265V~50Hz
Thân đèn: Hợp kim nhôm cao cấp
Góc chiếu: 21°
Khoét lỗ: 55 x 115mm

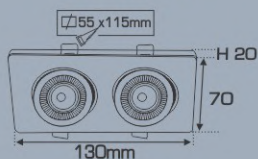

AFC 756/2



ánh sáng: ●3200K ●4200K ●6500K

AFC 756/2 LED 5W

858.000

Bóng LED: COB Chips Bridgelux
Lumen: 150Lm/W
Chỉ số hoàn màu: Ra 90
Điện áp: 90V - 265V~50Hz
Thân đèn: Hợp kim nhôm cao cấp
Góc chiếu: 21°
Khoét lỗ: 70 x 155mm

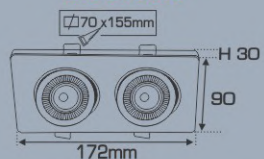

AFC 756/1



ánh sáng: ●3200K ●4200K ●6500K

AFC 756/1 LED 7W

493.000

Bóng LED: COB Chips Bridgelux
Lumen: 150Lm/W
Chỉ số hoàn màu: Ra 90
Điện áp: 90V - 265V~50Hz
Thân đèn: Hợp kim nhôm cao cấp
Góc chiếu: 21°
Khoét lỗ: 90mm

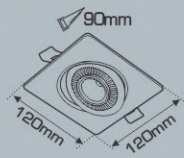

AFC 756/2



ánh sáng: ●3200K ●4200K ●6500K

AFC 756/2 LED 7W

986.000

Bóng LED: COB Chips Bridgelux
Lumen: 150Lm/W
Chỉ số hoàn màu: Ra 90
Điện áp: 90V - 265V~50Hz
Thân đèn: Hợp kim nhôm cao cấp
Góc chiếu: 21°
Khoét lỗ: 90 x 190mm

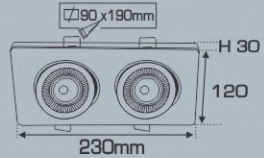

Sản phẩm trên đã bao gồm bóng LED và Driver - IC
Giá trên chưa bao gồm thuế VAT - giá có thể thay đổi mà không cần báo trước



NEW



ánh sáng: ●3200K ●4200K ●6500K

AFC 781T/2 LED 12W 868.000

Bóng LED: COB Chips Bridgelux
Lumen: 150Lm/W
Chỉ số hoàn màu: Ra 90
Điện áp: 90V - 265V-50Hz
Thân đèn: Hợp kim nhôm cao cấp
Góc chiếu: 36°
Khoét lỗ: Theo mẫu thực tế



AFC 781T/2



ánh sáng: ●3200K ●4200K ●6500K

AFC 781D/2 LED 12W 868.000

Bóng LED: COB Chips Bridgelux
Lumen: 150Lm/W
Chỉ số hoàn màu: Ra 90
Điện áp: 90V - 265V-50Hz
Thân đèn: Hợp kim nhôm cao cấp
Góc chiếu: 36°
Khoét lỗ: Theo mẫu thực tế

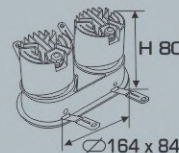

AFC 781D/2



ánh sáng: ●3200K ●4200K ●6500K

AFC 778/1 LED 9W 382.000

Bóng LED: COB Chips Bridgelux
Lumen: 150Lm/W
Chỉ số hoàn màu: Ra 90
Điện áp: 90V - 265V-50Hz
Thân đèn: Hợp kim nhôm cao cấp
Góc chiếu: 30°
Khoét lỗ: 80 x 80mm

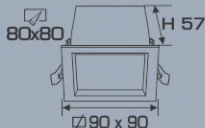

AFC 778/1

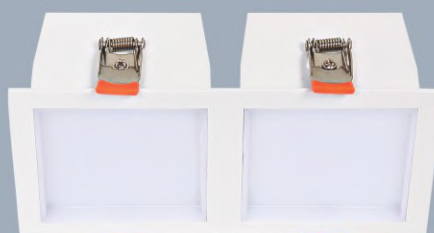

ánh sáng: ●3200K ●4200K ●6500K

AFC 778/2 LED 9W 764.000

Bóng LED: COB Chips Bridgelux
Lumen: 150Lm/W
Chỉ số hoàn màu: Ra 90
Điện áp: 90V - 265V-50Hz
Thân đèn: Hợp kim nhôm cao cấp
Góc chiếu: 30°
Khoét lỗ: 80 x 160mm

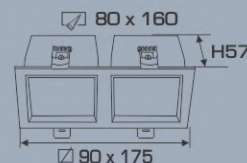

AFC 778/2



ánh sáng: ●3200K ●4200K ●6500K

AFC 788/1 LED 12W 798.000
AFC 788/1 LED 15W 826.000

Bóng LED: COB Chips Bridgelux
Lumen: 150Lm/W
Chỉ số hoàn màu: Ra 90
Điện áp: 90V - 265V-50Hz
Thân đèn: Hợp kim nhôm cao cấp
Góc chiếu: 36°

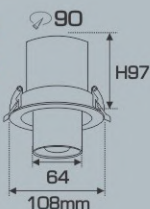

AFC 788/1



ánh sáng: ●3200K ●4200K ●6500K

AFC 788/2 LED 12W 1.572.000
AFC 788/2 LED 15W 1.631.000

Bóng LED: COB Chips Bridgelux
Lumen: 150Lm/W
Chỉ số hoàn màu: Ra 90
Điện áp: 90V - 265V-50Hz
Thân đèn: Hợp kim nhôm cao cấp
Góc chiếu: 36°

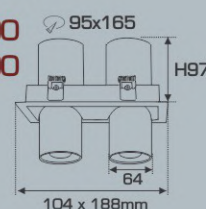

AFC 788/2

ĐÈN LED NỔI CAO CẤP

- THÂN ĐÈN: HỢP KIM NHÔM CAO CẤP
- DRIVER CÁCH LY AN TOÀN ĐIỆN - ĐỘ BỀN CAO
- ĐIỆN ÁP: 90V - 265V~50Hz
- BÓNG LED: COB Chips Bridgelux
- LUMEN: 150Lm/W
- CHỈ SỐ HOÀN MÀU: Ra 90
- TUỔI THỌ: 30.000h



anfaco® LED
ISO 9001:2015

ĐÈN LED CHIẾU SÁNG CAO CẤP
"CHẤT LƯỢNG LÀM NÊN THƯƠNG HIỆU"



AFC 683 T LED 10W

535.000

Bóng LED: COB Chips Bridgelux
Lumen: 150Lm/W
Chỉ số hoàn màu: Ra 90
Điện áp: 90V - 265V~50Hz
Thân đèn: Hợp kim nhôm cao cấp
Góc chiếu: 36°

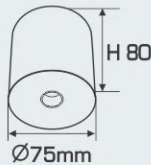

AFC 683 D LED 10W

535.000

Bóng LED: COB Chips Bridgelux
Lumen: 150Lm/W
Chỉ số hoàn màu: Ra 90
Điện áp: 90V - 265V~50Hz
Thân đèn: Hợp kim nhôm cao cấp
Góc chiếu: 36°

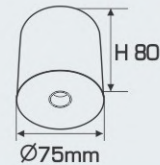

AFC 684 T LED 3W

328.000

Bóng LED: COB Chips Bridgelux
Lumen: 150Lm/W
Chỉ số hoàn màu: Ra 90
Điện áp: 90V - 265V~50Hz
Thân đèn: Hợp kim nhôm cao cấp
Góc chiếu: 36°



AFC 684 T LED 7W

399.000

Bóng LED: COB Chips Bridgelux
Lumen: 150Lm/W
Chỉ số hoàn màu: Ra 90
Điện áp: 90V - 265V~50Hz
Thân đèn: Hợp kim nhôm cao cấp
Góc chiếu: 60°



AFC 684 T LED 10W

522.000

Bóng LED: COB Chips Bridgelux
Lumen: 150Lm/W
Chỉ số hoàn màu: Ra 90
Điện áp: 90V - 265V~50Hz
Thân đèn: Hợp kim nhôm cao cấp
Góc chiếu: 60°



AFC 684 D LED 3W

328.000

Bóng LED: COB Chips Bridgelux
Lumen: 150Lm/W
Chỉ số hoàn màu: Ra 90
Điện áp: 90V - 265V~50Hz
Thân đèn: Hợp kim nhôm cao cấp
Góc chiếu: 36°

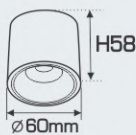

AFC 684 D LED 7W

399.000

Bóng LED: COB Chips Bridgelux
Lumen: 150Lm/W
Chỉ số hoàn màu: Ra 90
Điện áp: 90V - 265V~50Hz
Thân đèn: Hợp kim nhôm cao cấp
Góc chiếu: 60°



AFC 684 D LED 10W

522.000

Bóng LED: COB Chips Bridgelux
Lumen: 150Lm/W
Chỉ số hoàn màu: Ra 90
Điện áp: 90V - 265V~50Hz
Thân đèn: Hợp kim nhôm cao cấp
Góc chiếu: 60°



Sản phẩm trên đã bao gồm bóng LED và Driver - IC
Giá trên chưa bao gồm thuế VAT - giá có thể thay đổi mà không cần báo trước

ĐÈN LED CHIẾU SÁNG CAO CẤP
"CHẤT LƯỢNG LÀM NÊN THƯƠNG HIỆU"

ĐÈN LED NỔI CAO CẤP

- THÂN ĐÈN: HỢP KIM NHÔM TÍNH ĐIỆN
- DRIVER CÁCH LY AN TOÀN ĐIỆN - ĐỘ BỀN CAO
- ĐIỆN ÁP: 90V - 265V~50Hz
- BÓNG LED: COB Chips Bridgelux
- LUMEN: 150Lm/W
- CHỈ SỐ HOÀN MÀU: Ra 90
- TUỔI THỌ: 30.000h



AFC 761



ảnh sáng: ● 3200K ● 4200K ● 6500K

AFC 761 LED 7W
418.000

Bóng LED: COB Chips Bridgelux
Lumen: 150Lm/W
Chỉ số hoàn màu: Ra 90
Điện áp: 90V - 265V~50Hz
Thân đèn: Hợp kim nhôm cao cấp
Góc chiếu: 36°

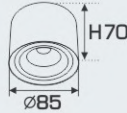

AFC 763



ảnh sáng: ● 3200K ● 4200K ● 6500K

AFC 763 LED 7W
521.000

Bóng LED: COB Chips Bridgelux
Lumen: 150Lm/W
Chỉ số hoàn màu: Ra 90
Điện áp: 90V - 265V~50Hz
Thân đèn: Hợp kim nhôm cao cấp
Góc chiếu: 36°

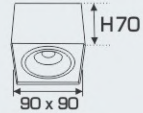

AFC 766/1



ảnh sáng: ● 3200K ● 4200K ● 6500K

AFC 766/2



ảnh sáng: ● 3200K ● 4200K ● 6500K

AFC 766/1 LED 12W

754.000

Bóng LED: COB Chips Bridgelux
Lumen: 150Lm/W
Chỉ số hoàn màu: Ra 90
Điện áp: 90V - 265V~50Hz
Thân đèn: Hợp kim nhôm cao cấp
Góc chiếu: 23°
Thị công: Lắp nổi

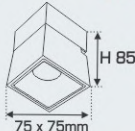

AFC 766/2 LED 12W

1.528.000

Bóng LED: COB Chips Bridgelux
Lumen: 150Lm/W
Chỉ số hoàn màu: Ra 90
Điện áp: 90V - 265V~50Hz
Thân đèn: Hợp kim nhôm cao cấp
Góc chiếu: 23°
Thị công: Lắp nổi

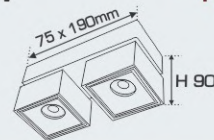

AFC 769T/1



ảnh sáng: ● 3200K ● 4200K ● 6500K

AFC 769T/2



ảnh sáng: ● 3200K ● 4200K ● 6500K

AFC 769T/1 LED 12W

629.000

Bóng LED: COB Chips Bridgelux
Lumen: 150Lm/W
Chỉ số hoàn màu: Ra 90
Điện áp: 90V - 265V~50Hz
Thân đèn: Hợp kim nhôm
Góc chiếu: 36°



AFC 769T/2 LED 12W

1.239.000

Bóng LED: COB Chips Bridgelux
Lumen: 150Lm/W
Chỉ số hoàn màu: Ra 90
Điện áp: 90V - 265V~50Hz
Thân đèn: Hợp kim nhôm
Góc chiếu: 36°

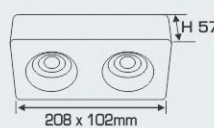

AFC 769D/1



ảnh sáng: ● 3200K ● 4200K ● 6500K

AFC 769D/2



ảnh sáng: ● 3200K ● 4200K ● 6500K

AFC 769D/1 LED 12W

629.000

Bóng LED: COB Chips Bridgelux
Lumen: 150Lm/W
Chỉ số hoàn màu: Ra 90
Điện áp: 90V - 265V~50Hz
Thân đèn: Hợp kim nhôm
Góc chiếu: 36°



AFC 769D/2 LED 12W

1.239.000

Bóng LED: COB Chips Bridgelux
Lumen: 150Lm/W
Chỉ số hoàn màu: Ra 90
Điện áp: 90V - 265V~50Hz
Thân đèn: Hợp kim nhôm
Góc chiếu: 36°

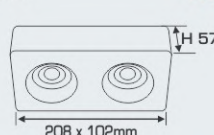

Sản phẩm trên đã bao gồm bóng LED và Driver - IC

Giá trên chưa bao gồm thuế VAT - giá có thể thay đổi mà không cần báo trước





AFC 646 T LED 9W
3 chế độ sáng ○●○

Bóng LED chất lượng cao: 140Lm/W
Chỉ số hoàn màu: Ra 90
Điện áp: 90V - 265V-50Hz
Thân đèn: Sắt sơn tĩnh điện
Góc chiếu: 120°

415.000
489.000

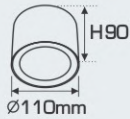

AFC 646 D LED 9W
3 chế độ sáng ○●○

Bóng LED chất lượng cao: 140Lm/W
Chỉ số hoàn màu: Ra 90
Điện áp: 90V - 265V-50Hz
Thân đèn: Sắt sơn tĩnh điện
Góc chiếu: 120°

415.000
489.000

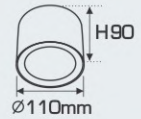

AFC 646 T LED 12W

Bóng LED chất lượng cao: 140Lm/W
Chỉ số hoàn màu: Ra 90
Điện áp: 90V - 265V-50Hz
Thân đèn: Sắt sơn tĩnh điện
Góc chiếu: 120°

461.000

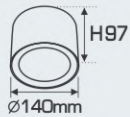

AFC 646 D LED 12W

Bóng LED chất lượng cao: 140Lm/W
Chỉ số hoàn màu: Ra 90
Điện áp: 90V - 265V-50Hz
Thân đèn: Sắt sơn tĩnh điện
Góc chiếu: 120°

461.000



AFC 647 T LED 7W

Bóng LED: COB Chips Bridgelux
Lumen: 150Lm/W
Chỉ số hoàn màu: Ra 90
Điện áp: 90V - 265V-50Hz
Thân đèn: Sắt sơn tĩnh điện
Tản nhiệt: Nhôm cao cấp
Góc chiếu: 24°

445.000

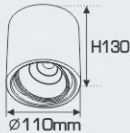

AFC 647 D LED 7W

Bóng LED: COB Chips Bridgelux
Lumen: 150Lm/W
Chỉ số hoàn màu: Ra 90
Điện áp: 90V - 265V-50Hz
Thân đèn: Sắt sơn tĩnh điện
Tản nhiệt: Nhôm cao cấp
Góc chiếu: 24°

445.000

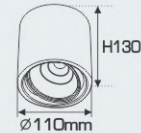

AFC 647 T LED 12W

Bóng LED: COB Chips Bridgelux
Lumen: 150Lm/W
Chỉ số hoàn màu: Ra 90
Điện áp: 90V - 265V-50Hz
Thân đèn: Sắt sơn tĩnh điện
Tản nhiệt: Nhôm cao cấp
Góc chiếu: 24°

482.000

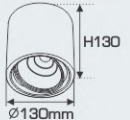

AFC 647 D LED 12W

Bóng LED: COB Chips Bridgelux
Lumen: 150Lm/W
Chỉ số hoàn màu: Ra 90
Điện áp: 90V - 265V-50Hz
Thân đèn: Sắt sơn tĩnh điện
Tản nhiệt: Nhôm cao cấp
Góc chiếu: 24°

482.000

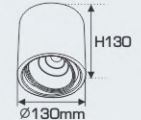

Sản phẩm trên đã bao gồm bóng LED và Driver - IC
Giá trên chưa bao gồm thuế VAT - giá có thể thay đổi mà không cần báo trước

ĐÈN LED CHIẾU SÁNG CAO CẤP
"CHẤT LƯỢNG LÀM NÊN THƯƠNG HIỆU"



AFC 651T
AFC 651D



AFC 651 T
AFC 651 D

ánh sáng: ● 3200K ● 4200K ● 6500K

AFC 651T
AFC 651D



AFC 651 T
AFC 651 D

ánh sáng: ● 3200K ● 4200K ● 6500K

AFC 651 LED 9W **351.000**

Bóng LED chất lượng cao: 140Lm/W
Chỉ số hoàn màu: Ra 90
Điện áp: 90V - 265V~50Hz
Thân đèn: Hợp kim nhôm cao cấp
Góc chiếu: 120°



AFC 651 LED 12W **415.000**

Bóng LED chất lượng cao: 140Lm/W
Chỉ số hoàn màu: Ra 90
Điện áp: 90V - 265V~50Hz
Thân đèn: Hợp kim nhôm cao cấp
Góc chiếu: 120°



AFC 649T
AFC 649D



AFC 649 T
AFC 649 D

ánh sáng: ● 3200K ● 4200K ● 6500K

AFC 641T
AFC 641D



AFC 641 T
AFC 641 D

ánh sáng: ● 3200K ● 4200K ● 6500K

AFC 649 LED 12W **548.000**
3 chế độ sáng ● ● ●

Bóng LED chất lượng cao: 140Lm/W
Chỉ số hoàn màu: Ra 90
Điện áp: 90V - 265V~50Hz
Thân đèn: Hợp kim nhôm cao cấp
Góc chiếu: 120°



AFC 641 LED 7W **479.000**

Bóng LED chất lượng cao: 140Lm/W
Chỉ số hoàn màu: Ra 90
Điện áp: 90V - 265V~50Hz
Thân đèn: Hợp kim nhôm cao cấp
Góc chiếu: 120°



AFC 641T
AFC 641D



AFC 641 T
AFC 641 D

ánh sáng: ● 3200K ● 4200K ● 6500K

AFC 641T
AFC 641D



AFC 641 T
AFC 641 D

ánh sáng: ● 3200K ● 4200K ● 6500K

AFC 641 LED 9W **573.000**

Bóng LED chất lượng cao: 140Lm/W
Chỉ số hoàn màu: Ra 90
Điện áp: 90V - 265V~50Hz
Thân đèn: Hợp kim nhôm cao cấp
Góc chiếu: 120°



AFC 641 LED 12W **690.000**

Bóng LED chất lượng cao: 140Lm/W
Chỉ số hoàn màu: Ra 90
Điện áp: 90V - 265V~50Hz
Thân đèn: Hợp kim nhôm cao cấp
Góc chiếu: 120°



Downlight LED
Energy Saving
High Quality



ĐÈN LED CHIẾU SÁNG CAO CẤP
"CHẤT LƯỢNG LÀM NÊN THƯƠNG HIỆU"

AFC 653D



ánh sáng: ● 3200K ● 4200K ● 6500K

AFC 643T **AFC 643D**



AFC 643 T AFC 643 D

ánh sáng: ● 3200K ● 4200K ● 6500K

AFC 653 D LED 7W **381.000**

Bóng LED: COB Chips Bridgelux
Lumen: 150Lm/W
Chỉ số hoàn màu: Ra ≥ 70
Điện áp: 90V - 265V-50Hz
Thân đèn: Hợp kim nhôm cao cấp
Góc chiếu: 24°

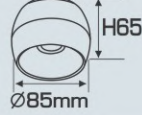

AFC 643 LED 3W **395.000**

Bóng LED: Chips Bridgelux
Lumen: 150Lm/W
Chỉ số hoàn màu: Ra ≥ 70
Điện áp: 90V - 265V-50Hz
Thân đèn: Hợp kim nhôm cao cấp
Góc chiếu: 30°



AFC 643T **AFC 643D**



AFC 643 T AFC 643 D

ánh sáng: ● 3200K ● 4200K ● 6500K

AFC 643T **AFC 643D**



AFC 643 T AFC 643 D

ánh sáng: ● 3200K ● 4200K ● 6500K

AFC 643 T LED 7W **499.000**

Bóng LED: Chips Bridgelux
Lumen: 150Lm/W
Chỉ số hoàn màu: Ra ≥ 70
Điện áp: 90V - 265V-50Hz
Thân đèn: Hợp kim nhôm cao cấp
Góc chiếu: 30°



AFC 643 T LED 9W **680.000**

Bóng LED: Chips Bridgelux
Lumen: 150Lm/W
Chỉ số hoàn màu: Ra ≥ 70
Điện áp: 90V - 265V-50Hz
Thân đèn: Hợp kim nhôm cao cấp
Góc chiếu: 30°

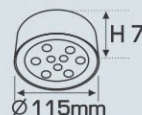

AFC 644T



ánh sáng: ● 3200K ● 4200K ● 6500K

AFC 644T



ánh sáng: ● 3200K ● 4200K ● 6500K

AFC 644T



ánh sáng: ● 3200K ● 4200K ● 6500K

AFC 644 T LED 3W **385.000**

Bóng LED: COB Chips Bridgelux
Lumen: 150Lm/W
Chỉ số hoàn màu: Ra 90
Điện áp: 90V - 265V-50Hz
Thân đèn: Hợp kim nhôm cao cấp
Góc chiếu: 120°



AFC 644 T LED 7W **472.000**

Bóng LED chất lượng cao: 140Lm/W
Chỉ số hoàn màu: Ra 90
Điện áp: 90V - 265V-50Hz
Thân đèn: Hợp kim nhôm cao cấp
Góc chiếu: 120°

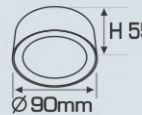

AFC 644 T LED 12W **628.000**

Bóng LED chất lượng cao: 140Lm/W
Chỉ số hoàn màu: Ra 90
Điện áp: 90V - 265V-50Hz
Thân đèn: Hợp kim nhôm cao cấp
Góc chiếu: 120°



AFC 644D



ánh sáng: ● 3200K ● 4200K ● 6500K

AFC 644D



ánh sáng: ● 3200K ● 4200K ● 6500K

AFC 644D



ánh sáng: ● 3200K ● 4200K ● 6500K

AFC 644 D LED 3W **385.000**

Bóng LED: COB Chips Bridgelux
Lumen: 150Lm/W
Chỉ số hoàn màu: Ra 90
Điện áp: 90V - 265V-50Hz
Thân đèn: Hợp kim nhôm cao cấp
Góc chiếu: 120°

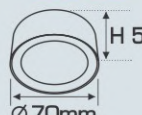

AFC 644 D LED 7W **472.000**

Bóng LED chất lượng cao: 140Lm/W
Chỉ số hoàn màu: Ra 90
Điện áp: 90V - 265V-50Hz
Thân đèn: Hợp kim nhôm cao cấp
Góc chiếu: 120°

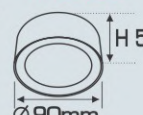

AFC 644 D LED 12W **628.000**

Bóng LED chất lượng cao: 140Lm/W
Chỉ số hoàn màu: Ra 90
Điện áp: 90V - 265V-50Hz
Thân đèn: Hợp kim nhôm cao cấp
Góc chiếu: 120°



Sản phẩm trên đã bao gồm bóng LED và Driver - IC
Giá trên chưa bao gồm thuế VAT - giá có thể thay đổi mà không cần báo trước

ĐÈN LED CHIẾU SÁNG CAO CẤP
"CHẤT LƯỢNG LÀM NÊN THƯƠNG HIỆU"

ĐÈN LED NỔI CAO CẤP

- THÂN ĐÈN: HỢP KIM NHÔM CAO CẤP
- DRIVER CÁCH LY AN TOÀN ĐIỆN - ĐỘ BỀN CAO
- ĐIỆN ÁP: 90V - 265V~50Hz
- BÓNG LED: COB Chips Bridgelux
- LUMEN: 150Lm/W
- CHỈ SỐ HOÀN MÀU: Ra 90
- TUỔI THỌ: 30.000h



AFC 637

ảnh sáng: ● 3200K ● 4200K ● 6500K

AFC 637 LED 9W

559.000

Bóng LED: COB Chips Bridgelux
Lumen: 150Lm/W
Chỉ số hoàn màu: Ra 90
Điện áp: 90V - 265V~50Hz
Thân đèn: Hợp kim nhôm cao cấp
Góc chiếu: 55°

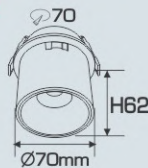

AFC 779

ảnh sáng: ● 3200K ● 4200K ● 6500K

AFC 779 LED 12W

603.000

Bóng LED: COB Chips Bridgelux
Lumen: 150Lm/W
Chỉ số hoàn màu: Ra 90
Điện áp: 90V - 265V~50Hz
Thân đèn: Hợp kim nhôm
Góc chiếu: 24°

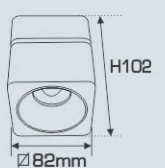

AFC 645 T

ảnh sáng: ● 3200K ● 4200K ● 6500K

AFC 645 T LED 9W

672.000

Bóng LED: COB Chips Bridgelux
Lumen: 150Lm/W
Chỉ số hoàn màu: Ra 90
Điện áp: 90V - 265V~50Hz
Thân đèn: Hợp kim nhôm cao cấp
Góc chiếu: 36°



AFC 645 D

ảnh sáng: ● 3200K ● 4200K ● 6500K

AFC 645 D LED 9W

672.000

Bóng LED: COB Chips Bridgelux
Lumen: 150Lm/W
Chỉ số hoàn màu: Ra 90
Điện áp: 90V - 265V~50Hz
Thân đèn: Hợp kim nhôm cao cấp
Góc chiếu: 36°



AFC 645 T

ảnh sáng: ● 3200K ● 4200K ● 6500K

AFC 645 T LED 15W

881.000

Bóng LED: COB Chips Bridgelux
Lumen: 150Lm/W
Chỉ số hoàn màu: Ra 90
Điện áp: 90V - 265V~50Hz
Thân đèn: Hợp kim nhôm cao cấp
Góc chiếu: 36°

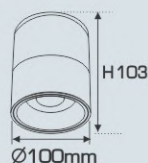

AFC 645 D

ảnh sáng: ● 3200K ● 4200K ● 6500K

AFC 645 D LED 15W

881.000

Bóng LED: COB Chips Bridgelux
Lumen: 150Lm/W
Chỉ số hoàn màu: Ra 90
Điện áp: 90V - 265V~50Hz
Thân đèn: Hợp kim nhôm cao cấp
Góc chiếu: 36°

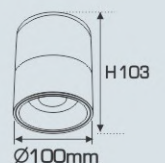

Sản phẩm trên đã bao gồm bóng LED và Driver - IC

Giá trên chưa bao gồm thuế VAT - giá có thể thay đổi mà không cần báo trước





AFC 642T **AFC 642D**

AFC 642 T **AFC 642 D**

ánh sáng: ● 3200K ● 4200K ● 6500K

AFC 642 LED 7W

498.000

Bóng LED: COB Chips Bridgelux
Lumen: 150Lm/W
Chỉ số hoàn màu: Ra 90
Điện áp: 90V - 265V~50Hz
Thân đèn: Hợp kim nhôm cao cấp
Góc chiếu: 24°

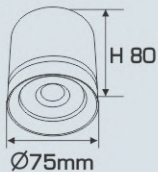

AFC 640T **AFC 640D**

AFC 640 T **AFC 640 D**

ánh sáng: ● 3200K ● 4200K ● 6500K

AFC 640 LED 12W

628.000

Bóng LED: COB Chips Bridgelux
Lumen: 150Lm/W
Chỉ số hoàn màu: Ra 90
Điện áp: 90V - 265V~50Hz
Thân đèn: Hợp kim nhôm cao cấp
Góc chiếu: 55°

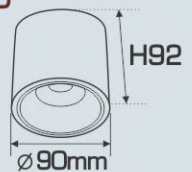

AFC 655T **AFC 655D**

AFC 655 T **AFC 655 D**

ánh sáng: ● 3200K ● 4200K ● 6500K

AFC 655 LED 10W

557.000

Bóng LED chất lượng cao: 130Lm/W
Chỉ số hoàn màu: Ra 90
Điện áp: 90V - 265V~50Hz
Thân đèn: Hợp kim nhôm cao cấp
Góc chiếu: 30°



AFC 658T **AFC 658D**

AFC 658 T **AFC 658 D**

ánh sáng: ● 3200K ● 4200K ● 6500K

AFC 658 LED 10W

627.000

Bóng LED: COB Chips Bridgelux
Lumen: 150Lm/W
Chỉ số hoàn màu: Ra 90
Điện áp: 90V - 265V~50Hz
Thân đèn: Hợp kim nhôm cao cấp
Góc chiếu: 24°

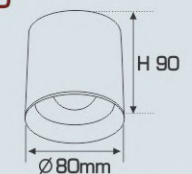

AFC 553T **AFC 553D**

AFC 553 T **AFC 553 D**

ánh sáng: ● 3200K ● 4200K ● 6500K

AFC 553 LED 7W

479.000

Bóng LED: COB Chips Bridgelux
Lumen: 150Lm/W
Chỉ số hoàn màu: Ra 90
Điện áp: 90V - 265V~50Hz
Thân đèn: Hợp kim nhôm cao cấp
Góc chiếu: 36°

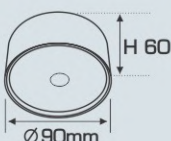

AFC 553T **AFC 553D**

AFC 553 T **AFC 553 D**

ánh sáng: ● 3200K ● 4200K ● 6500K

AFC 553 LED 12W

599.000

Bóng LED: COB Chips Bridgelux
Lumen: 150Lm/W
Chỉ số hoàn màu: Ra 90
Điện áp: 90V - 265V~50Hz
Thân đèn: Hợp kim nhôm cao cấp
Góc chiếu: 36°

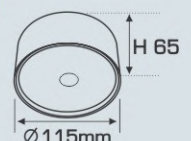

Sản phẩm trên đã bao gồm bóng LED và Driver - IC
Giá trên chưa bao gồm thuế VAT - giá có thể thay đổi mà không cần báo trước

ĐÈN LED CHIẾU SÁNG CAO CẤP
"CHẤT LƯỢNG LÀM NÊN THƯƠNG HIỆU"

PANEL LED ỐP TRẦN NỔI CAO CẤP

THÔNG TIN KỸ THUẬT:

- THÂN ĐÈN: HỢP KIM NHÔM SƠN TĨNH ĐIỆN
- TẦM PHẢN QUANG: NHỰA PPMA TRONG SUỐT KHÔNG NGẢ VÀNG
- DRIVER CÁCH LY AN TOÀN ĐIỆN - ĐỘ BỀN CAO
- ĐIỆN ÁP: 90V - 265V~50Hz
- CHIPS LED CHẤT LƯỢNG CAO THANH ĐỒNG DÂY VÀNG
- LUMEN: 140Lm/W
- CHỈ SỐ HOÀN MÀU: Ra 90
- TUỔI THỌ: 50.000h

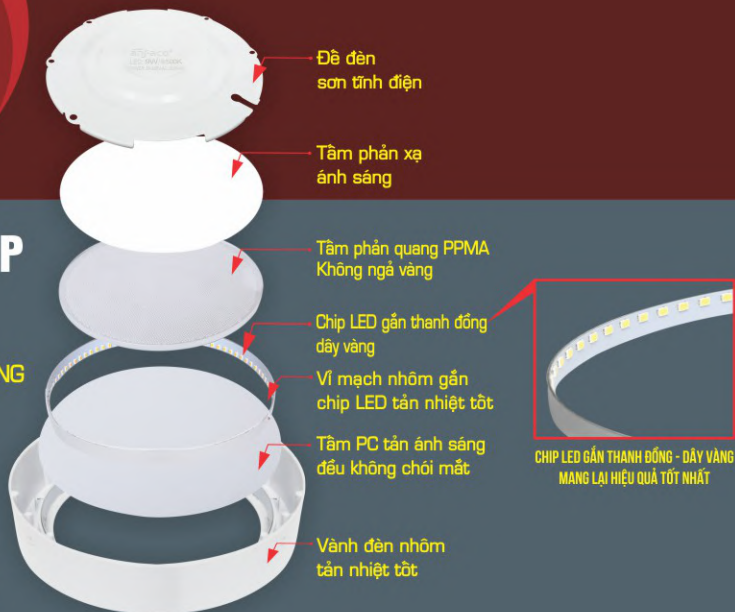

AFC 555 LED 6W 3 chế độ sáng ●○○ Thân đèn: Hợp kim nhôm cao cấp Điện áp: 90V - 265V~50Hz Bóng LED chất lượng cao: 140Lm/W Chỉ số hoàn màu: Ra 90 Góc chiếu: 120° Thi công: Lắp nổi Ø115mm	AFC 555 LED 12W 3 chế độ sáng ●○○ Thân đèn: Hợp kim nhôm cao cấp Điện áp: 90V - 265V~50Hz Bóng LED chất lượng cao: 140Lm/W Chỉ số hoàn màu: Ra 90 Góc chiếu: 120° Thi công: Lắp nổi Ø180mm	AFC 555 LED 18W 3 chế độ sáng ●○○ Thân đèn: Hợp kim nhôm cao cấp Điện áp: 90V - 265V~50Hz Bóng LED chất lượng cao: 140Lm/W Chỉ số hoàn màu: Ra 90 Góc chiếu: 120° Thi công: Lắp nổi Ø240mm	AFC 555 LED 22W 3 chế độ sáng ●○○ Thân đèn: Hợp kim nhôm cao cấp Điện áp: 90V - 265V~50Hz Bóng LED chất lượng cao: 140Lm/W Chỉ số hoàn màu: Ra 90 Góc chiếu: 120° Thi công: Lắp nổi Ø300mm
416.000 558.000	561.000 779.000	779.000 1.088.000	998.000 1.368.000



AFC 555 LED 28W Thân đèn: Hợp kim nhôm cao cấp Điện áp: 90V - 265V~50Hz Bóng LED chất lượng cao: 140Lm/W Chỉ số hoàn màu: Ra 90 Góc chiếu: 120° Thi công: Lắp nổi Ø400mm	AFC 555 LED 36W Thân đèn: Hợp kim nhôm cao cấp Điện áp: 90V - 265V~50Hz Bóng LED chất lượng cao: 140Lm/W Chỉ số hoàn màu: Ra 90 Góc chiếu: 120° Thi công: Lắp nổi Ø500mm	AFC 555 LED 48W Thân đèn: Hợp kim nhôm cao cấp Điện áp: 90V - 265V~50Hz Bóng LED chất lượng cao: 140Lm/W Chỉ số hoàn màu: Ra 90 Góc chiếu: 120° Thi công: Lắp nổi Ø600mm
1.872.000	2.490.000	2.995.000

Sản phẩm trên đã bao gồm bóng LED và Driver - IC
Giá trên chưa bao gồm thuế VAT - giá có thể thay đổi mà không cần báo trước



PANEL LED

ÓP TRẦN NỔI CAO CẤP



anfaco® LED
ISO 9001:2015

ĐÈN LED CHIẾU SÁNG CAO CẤP
"CHẤT LƯỢNG LÀM NÊN THƯƠNG HIỆU"

SỬ DỤNG DRIVER IC ỔN ĐỊNH - CÁCH LY AN TOÀN ĐIỆN

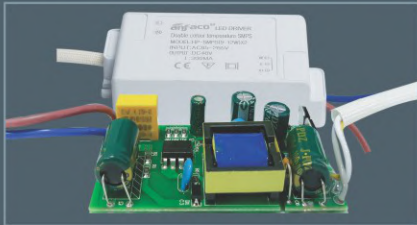
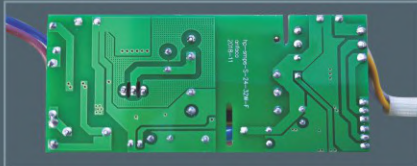

AFC 556	AFC 556	AFC 556	AFC 556
ánh sáng: ●3200K ●4200K ●6500K	ánh sáng: ●3200K ●4200K ●6500K	ánh sáng: ●3200K ●4200K ●6500K	ánh sáng: ●3200K ●4200K ●6500K

<p>AFC 556 LED 6W 416.000</p> <p>3 chèn độ sáng ●●● 558.000</p> <p>Thân đèn: Hợp kim nhôm cao cấp Điện áp: 90V - 265V~50Hz Bóng LED chất lượng cao: 140Lm/W Chỉ số hoàn màu: Ra 90 Góc chiếu: 120° Thi công: Lắp nổi</p>	<p>AFC 556 LED 12W 561.000</p> <p>3 chèn độ sáng ●●● 779.000</p> <p>Thân đèn: Hợp kim nhôm cao cấp Điện áp: 90V - 265V~50Hz Bóng LED chất lượng cao: 140Lm/W Chỉ số hoàn màu: Ra 90 Góc chiếu: 120° Thi công: Lắp nổi</p>	<p>AFC 556 LED 18W 779.000</p> <p>3 chèn độ sáng ●●● 1.088.000</p> <p>Thân đèn: Hợp kim nhôm cao cấp Điện áp: 90V - 265V~50Hz Bóng LED chất lượng cao: 140Lm/W Chỉ số hoàn màu: Ra 90 Góc chiếu: 120° Thi công: Lắp nổi</p>	<p>AFC 556 LED 22W 998.000</p> <p>3 chèn độ sáng ●●● 1.368.000</p> <p>Thân đèn: Hợp kim nhôm cao cấp Điện áp: 90V - 265V~50Hz Bóng LED chất lượng cao: 140Lm/W Chỉ số hoàn màu: Ra 90 Góc chiếu: 120° Thi công: Lắp nổi</p>
--	---	---	---

AFC 556	AFC 556	AFC 556
ánh sáng: ●3200K ●6500K	ánh sáng: ●3200K ●6500K	ánh sáng: ●4200K ●6500K

<p>AFC 556 LED 28W 1.872.000</p> <p>Thân đèn: Hợp kim nhôm cao cấp Điện áp: 90V - 265V~50Hz Bóng LED chất lượng cao: 140Lm/W Chỉ số hoàn màu: Ra 90 Góc chiếu: 120° Thi công: Lắp nổi</p>	<p>AFC 556 LED 36W 2.490.000</p> <p>Thân đèn: Hợp kim nhôm cao cấp Điện áp: 90V - 265V~50Hz Bóng LED chất lượng cao: 140Lm/W Chỉ số hoàn màu: Ra 90 Góc chiếu: 120° Thi công: Lắp nổi</p>	<p>AFC 556 LED 48W 2.995.000</p> <p>Thân đèn: Hợp kim nhôm cao cấp Điện áp: 90V - 265V~50Hz Bóng LED chất lượng cao: 140Lm/W Chỉ số hoàn màu: Ra 90 Góc chiếu: 120° Thi công: Lắp nổi</p>
--	--	--



Sản phẩm trên đã bao gồm bóng LED và Driver - IC
Giá trên chưa bao gồm thuế VAT - giá có thể thay đổi mà không cần báo trước

ĐÈN LED CHIẾU SÁNG CAO CẤP
"CHẤT LƯỢNG LÀM NÊN THƯƠNG HIỆU"

PANEL LED ỒP TRẦN NỔI CAO CẤP

- THÂN ĐÈN: HỢP KIM NHÔM SƠN TÍNH ĐIỆN
- TẦM PHẦN QUANG: NHỰA PPMA TRONG SUỐT KHÔNG NGẢ VÀNG
- DRIVER CÁCH LY AN TOÀN ĐIỆN - ĐỘ BỀN CAO
- ĐIỆN ÁP: 90V - 265V-50Hz
- CHIPS LED CHẤT LƯỢNG CAO THANH ĐỒNG DÂY VÀNG
- LUMEN: 140Lm/W
- CHỈ SỐ HOÀN MÀU: Ra 90
- TUỔI THỌ: 50.000h



MÃ SỐ ĐÈN	CÔNG SUẤT	KÍCH THƯỚC	ĐIỆN ÁP	ÁNH SÁNG	LUMEN	CHỈ SỐ HOÀN MÀU	GÓC CHIẾU	● 1 ÁNH SÁNG	●●● 3 CHẾ ĐỘ SÁNG
AFC 555 LED	6W	Ø115 x H40	90V - 265V-50HZ	●3200K ○4200K ○6500K	140LM/W	RA 90	120°	○ 416.000	○●● 558.000
AFC 555 LED	12W	Ø180 x H35	90V - 265V-50HZ	●3200K ○4200K ○6500K	140LM/W	RA 90	120°	○ 561.000	○●● 779.000
AFC 555 LED	18W	Ø240 x H35	90V - 265V-50HZ	●3200K ○4200K ○6500K	140LM/W	RA 90	120°	○ 779.000	○●● 1.088.000
AFC 555 LED	22W	Ø300 x H38	90V - 265V-50HZ	●3200K ○4200K ○6500K	140LM/W	RA 90	120°	○ 998.000	○●● 1.368.000

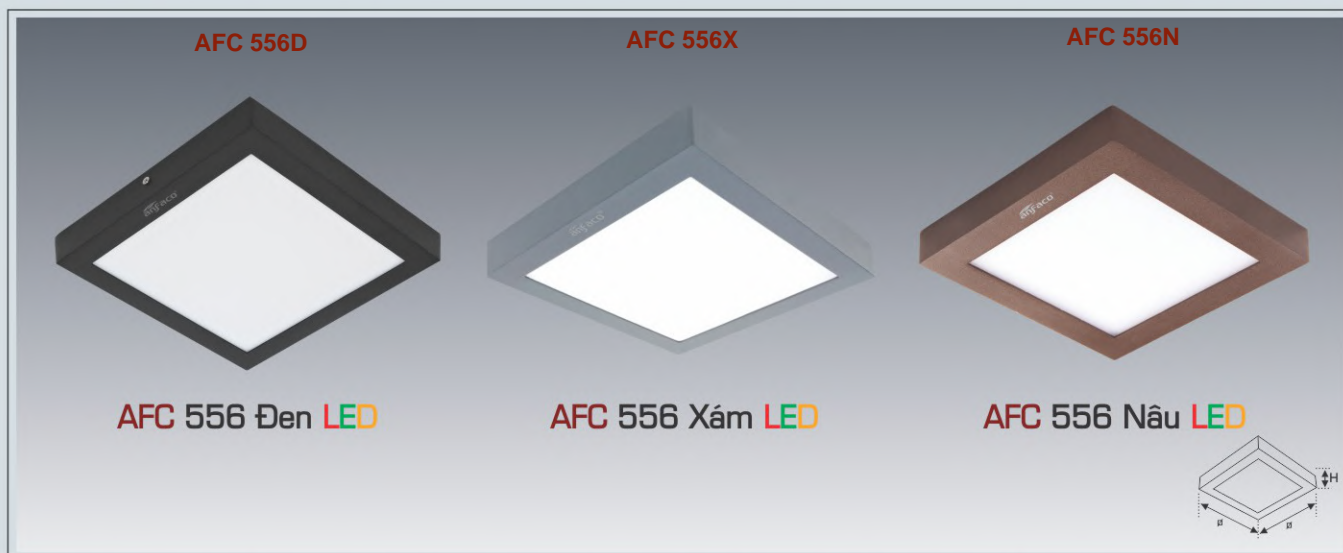

MÃ SỐ ĐÈN	CÔNG SUẤT	KÍCH THƯỚC	ĐIỆN ÁP	ÁNH SÁNG	LUMEN	CHỈ SỐ HOÀN MÀU	GÓC CHIẾU	● 1 ÁNH SÁNG	●●● 3 CHẾ ĐỘ SÁNG
AFC 556 LED	6W	∇120x120xH35	90V - 265V-50HZ	●3200K ○4200K ○6500K	140LM/W	RA 90	120°	○ 416.000	○●● 558.000
AFC 556 LED	12W	∇180x180xH35	90V - 265V-50HZ	●3200K ○4200K ○6500K	140LM/W	RA 90	120°	○ 561.000	○●● 779.000
AFC 556 LED	18W	∇240x240xH35	90V - 265V-50HZ	●3200K ○4200K ○6500K	140LM/W	RA 90	120°	○ 779.000	○●● 1.088.000
AFC 556 LED	22W	∇300x300xH38	90V - 265V-50HZ	●3200K ○4200K ○6500K	140LM/W	RA 90	120°	○ 998.000	○●● 1.368.000

Sản phẩm trên đã bao gồm bóng LED và Driver - IC
Giá trên chưa bao gồm thuế VAT - giá có thể thay đổi mà không cần báo trước



PANEL LED NỔI CAO CẤP

THÔNG TIN KỸ THUẬT:

- THÂN ĐÈN: HỢP KIM NHÔM SƠN TÍNH ĐIỆN
- TẦM PHẢN QUANG: NHỰA PPMA TRONG SUỐT KHÔNG NGẢ VÀNG
- DRIVER CÁCH LY AN TOÀN ĐIỆN - ĐỘ BỀN CAO
- ĐIỆN ÁP: 90V - 265V~50Hz
- CHIPS LED CHẤT LƯỢNG CAO THANH ĐỒNG DÂY VÀNG
- LUMEN: 140Lm/W
- CHỈ SỐ HOÀN MÀU: Ra 90
- TUỔI THỌ: 30.000h



AFC 561 LED 12W 512.000

Bóng LED chất lượng cao: 140Lm/W
Chỉ số hoàn màu: Ra 90
Điện áp: 90V - 265V~50Hz
Thân đèn: Hợp kim nhôm cao cấp
Góc chiếu: 120°



AFC 561 LED 18W 698.000

Bóng LED chất lượng cao: 140Lm/W
Chỉ số hoàn màu: Ra 90
Điện áp: 90V - 265V~50Hz
Thân đèn: Hợp kim nhôm cao cấp
Góc chiếu: 120°

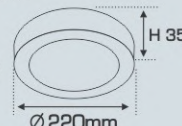

AFC 561 LED 22W 925.000

Bóng LED chất lượng cao: 140Lm/W
Chỉ số hoàn màu: Ra 90
Điện áp: 90V - 265V~50Hz
Thân đèn: Hợp kim nhôm cao cấp
Góc chiếu: 120°

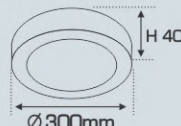

AFC 562 LED 12W 512.000

Bóng LED chất lượng cao: 140Lm/W
Chỉ số hoàn màu: Ra 90
Điện áp: 90V - 265V~50Hz
Thân đèn: Hợp kim nhôm cao cấp
Góc chiếu: 120°

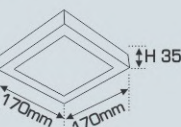

AFC 562 LED 18W 698.000

Bóng LED chất lượng cao: 140Lm/W
Chỉ số hoàn màu: Ra 90
Điện áp: 90V - 265V~50Hz
Thân đèn: Hợp kim nhôm cao cấp
Góc chiếu: 120°

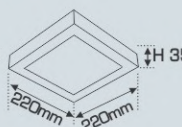

AFC 562 LED 22W 925.000

Bóng LED chất lượng cao: 140Lm/W
Chỉ số hoàn màu: Ra 90
Điện áp: 90V - 265V~50Hz
Thân đèn: Hợp kim nhôm cao cấp
Góc chiếu: 120°

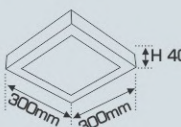

Sản phẩm trên đã bao gồm bóng LED và Driver - IC
Giá trên chưa bao gồm thuế VAT - giá có thể thay đổi mà không cần báo trước

PANEL LED ỚP TRẦN NỔI CAO CẤP

- THÂN ĐÈN: HỘP KIM NHÔM SƠN TÍNH ĐIỆN
- DRIVER CÁCH LY AN TOÀN ĐIỆN - ĐỘ BỀN CAO
- ĐIỆN ÁP: 90V - 265V~50Hz
- CHIPS LED CHẤT LƯỢNG CAO THANH ĐỒNG DÂY VÀNG
- LUMEN: 150Lm/W
- CHỈ SỐ HOÀN MÀU: Ra 90
- TUỔI THỌ: 30.000h



AFC 579 T LED 15W

499.000

Thân đèn: Hộp kim nhôm cao cấp
Điện áp: 90V - 265V~50Hz
Bóng LED chất lượng cao: 150Lm/W
Chỉ số hoàn màu: Ra 90
Góc chiếu: $\geq 120^\circ$
Thi công: Lắp nổi

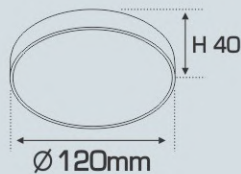

AFC 579 T LED 22W

688.000

Thân đèn: Hộp kim nhôm cao cấp
Điện áp: 90V - 265V~50Hz
Bóng LED chất lượng cao: 150Lm/W
Chỉ số hoàn màu: Ra 90
Góc chiếu: $\geq 120^\circ$
Thi công: Lắp nổi

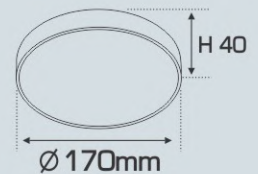

AFC 579 T LED 32W

889.000

Thân đèn: Hộp kim nhôm cao cấp
Điện áp: 90V - 265V~50Hz
Bóng LED chất lượng cao: 150Lm/W
Chỉ số hoàn màu: Ra 90
Góc chiếu: $\geq 120^\circ$
Thi công: Lắp nổi

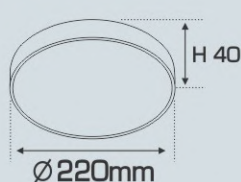

AFC 579 T LED 40W

1.339.000

Thân đèn: Hộp kim nhôm cao cấp
Điện áp: 90V - 265V~50Hz
Bóng LED chất lượng cao: 150Lm/W
Chỉ số hoàn màu: Ra 90
Góc chiếu: $\geq 120^\circ$
Thi công: Lắp nổi

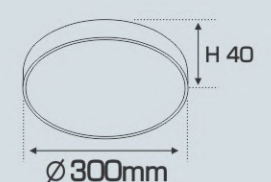



AFC 579 D LED 15W

499.000

Thân đèn: Hợp kim nhôm cao cấp
Điện áp: 90V - 265V~50Hz
Bóng LED chất lượng cao: 150Lm/W
Chỉ số hoàn màu: Ra 90
Góc chiếu: $\geq 120^\circ$
Thi công: Lắp nổi

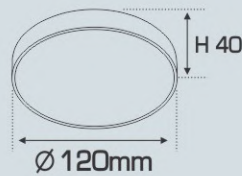

AFC 579 D LED 22W

688.000

Thân đèn: Hợp kim nhôm cao cấp
Điện áp: 90V - 265V~50Hz
Bóng LED chất lượng cao: 150Lm/W
Chỉ số hoàn màu: Ra 90
Góc chiếu: $\geq 120^\circ$
Thi công: Lắp nổi

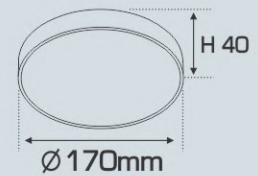

AFC 579 D LED 32W

889.000

Thân đèn: Hợp kim nhôm cao cấp
Điện áp: 90V - 265V~50Hz
Bóng LED chất lượng cao: 150Lm/W
Chỉ số hoàn màu: Ra 90
Góc chiếu: $\geq 120^\circ$
Thi công: Lắp nổi

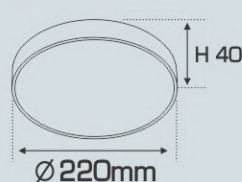

AFC 579 D LED 40W

1.339.000

Thân đèn: Hợp kim nhôm cao cấp
Điện áp: 90V - 265V~50Hz
Bóng LED chất lượng cao: 150Lm/W
Chỉ số hoàn màu: Ra 90
Góc chiếu: $\geq 120^\circ$
Thi công: Lắp nổi

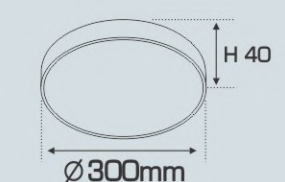

Sản phẩm trên đã bao gồm bóng LED và Driver - IC
Giá trên chưa bao gồm thuế VAT - giá có thể thay đổi mà không cần báo trước

PANEL LED ỚP TRẦN NỔI CAO CẤP

- THÂN ĐÈN: HỘP KIM NHÔM SƠN TÍNH ĐIỆN
- DRIVER CÁCH LY AN TOÀN ĐIỆN - ĐỘ BỀN CAO
- ĐIỆN ÁP: 90V - 265V~50Hz
- CHIPS LED CHẤT LƯỢNG CAO THANH ĐỒNG DÂY VÀNG
- LUMEN: 150Lm/W
- CHỈ SỐ HOÀN MÀU: Ra 90
- TUỔI THỌ: 30.000h



AFC 580 T LED 15W

499.000

Thân đèn: Hộp kim nhôm cao cấp
Điện áp: 90V - 265V~50Hz
Bóng LED chất lượng cao: 150Lm/W
Chỉ số hoàn màu: Ra 90
Góc chiếu: $\geq 120^\circ$
Thi công: Lắp nổi

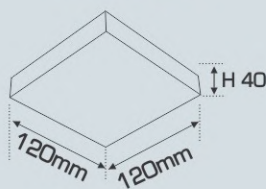

AFC 580 T LED 22W

688.000

Thân đèn: Hộp kim nhôm cao cấp
Điện áp: 90V - 265V~50Hz
Bóng LED chất lượng cao: 150Lm/W
Chỉ số hoàn màu: Ra 90
Góc chiếu: $\geq 120^\circ$
Thi công: Lắp nổi

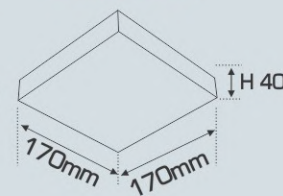

AFC 580 T LED 32W

889.000

Thân đèn: Hộp kim nhôm cao cấp
Điện áp: 90V - 265V~50Hz
Bóng LED chất lượng cao: 150Lm/W
Chỉ số hoàn màu: Ra 90
Góc chiếu: $\geq 120^\circ$
Thi công: Lắp nổi

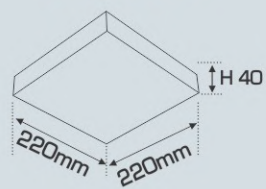

AFC 580 T LED 40W

1.339.000

Thân đèn: Hộp kim nhôm cao cấp
Điện áp: 90V - 265V~50Hz
Bóng LED chất lượng cao: 150Lm/W
Chỉ số hoàn màu: Ra 90
Góc chiếu: $\geq 120^\circ$
Thi công: Lắp nổi

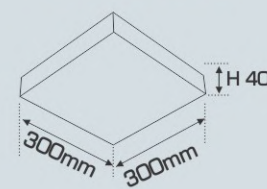

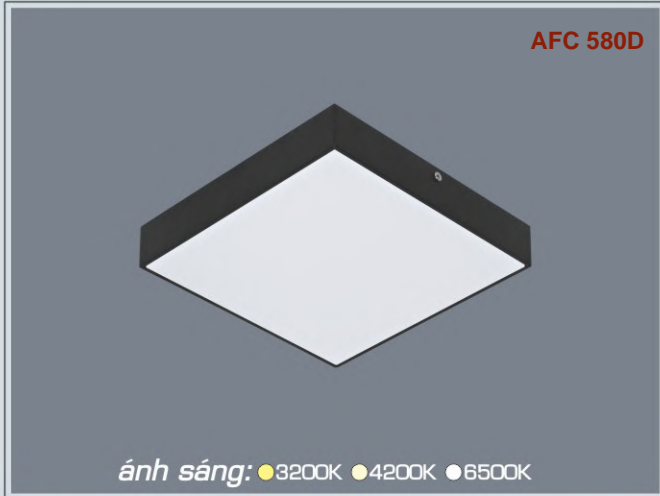

AFC 580 D LED 15W

499.000

Thân đèn: Hợp kim nhôm cao cấp
Điện áp: 90V - 265V~50Hz
Bóng LED chất lượng cao: 150Lm/W
Chỉ số hoàn màu: Ra 90
Góc chiếu: $\geq 120^\circ$
Thi công: Lắp nổi

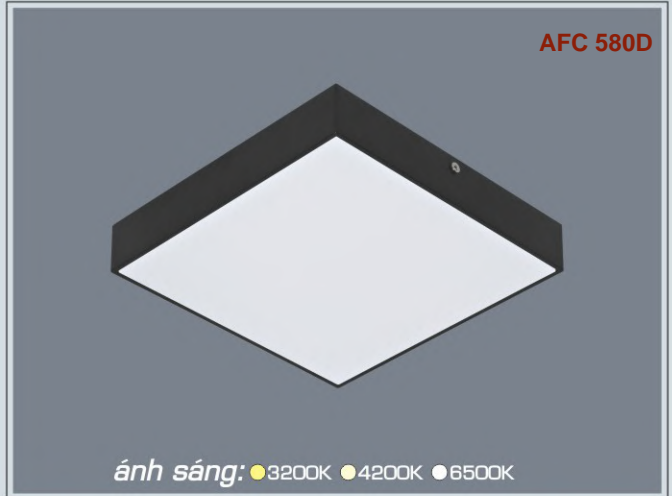
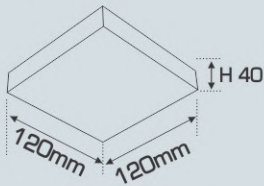

AFC 580 D LED 22W

688.000

Thân đèn: Hợp kim nhôm cao cấp
Điện áp: 90V - 265V~50Hz
Bóng LED chất lượng cao: 150Lm/W
Chỉ số hoàn màu: Ra 90
Góc chiếu: $\geq 120^\circ$
Thi công: Lắp nổi

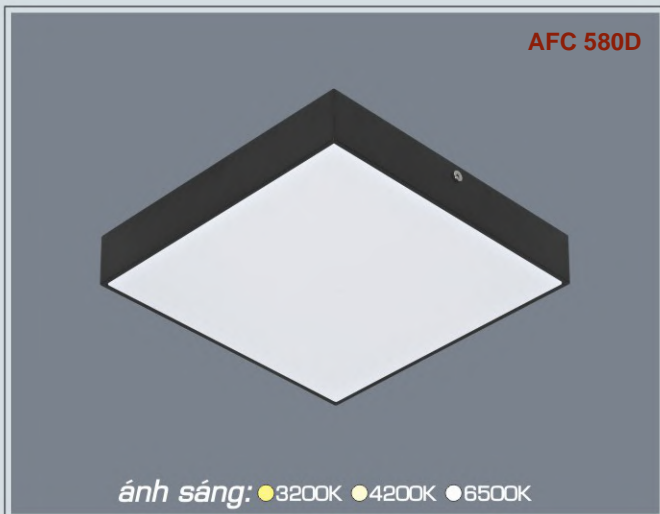
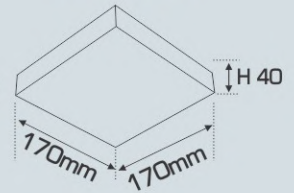

AFC 580 D LED 32W

889.000

Thân đèn: Hợp kim nhôm cao cấp
Điện áp: 90V - 265V~50Hz
Bóng LED chất lượng cao: 150Lm/W
Chỉ số hoàn màu: Ra 90
Góc chiếu: $\geq 120^\circ$
Thi công: Lắp nổi

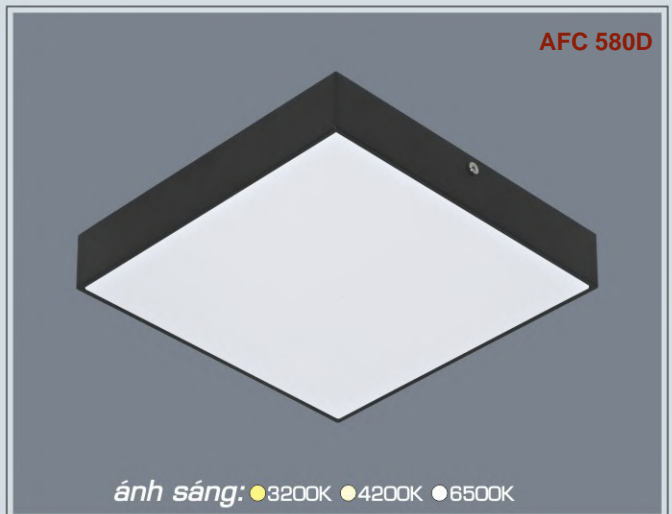
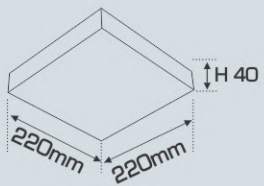

AFC 580 D LED 40W

1.339.000

Thân đèn: Hợp kim nhôm cao cấp
Điện áp: 90V - 265V~50Hz
Bóng LED chất lượng cao: 150Lm/W
Chỉ số hoàn màu: Ra 90
Góc chiếu: $\geq 120^\circ$
Thi công: Lắp nổi

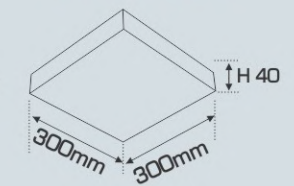

Sản phẩm trên đã bao gồm bóng LED và Driver - IC
Giá trên chưa bao gồm thuế VAT - giá có thể thay đổi mà không cần báo trước

LED ỐP TRẦN NHỰA CAO CẤP

- THÂN ĐÈN: NHỰA CAO CẤP
- ĐÈ ĐÈN: SẮT SƠN TĨNH ĐIỆN
- ĐIỆN ÁP: 220V~50Hz
- BÓNG LED: 130Lm/W
- CHỈ SỐ HOÀN MÀU: Ra ≥ 80

Ứng dụng: Phòng khách, Phòng ngủ.



AFC 056
22W (Ø 400 x H70) **861.000**
36W (Ø 500 x H90) **1.208.000**

Thân đèn: Nhựa cao cấp
Đè đèn: Sắt sơn tĩnh điện
Điện áp: 220V~50Hz
Bóng LED: 130Lm/W
Chỉ số hoàn màu: Ra ≥ 80
Thị công: Lắp nổi
Ứng dụng: Phòng khách, Phòng ngủ.



AFC 057 36W (Ø490 x H95) **1.208.000**



AFC 058 36W (Ø500 x H60) **1.208.000**



AFC 059 22W (Ø400 x H70) **851.000**
36W (Ø500 x H90) **1.208.000**



AFC 060 22W (Ø400 x H70) **861.000**
36W (Ø500 x H90) **1.208.000**

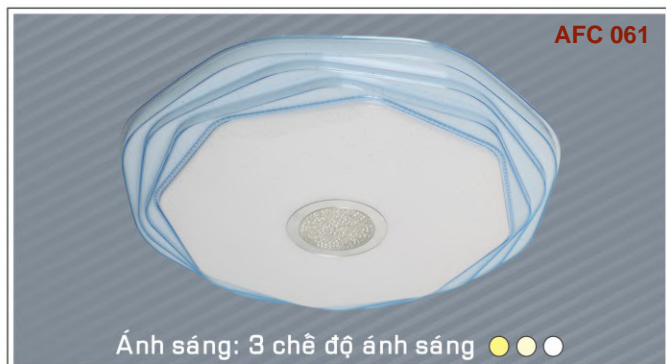

AFC 061 22W (Ø400 x H70) **861.000**
36W (Ø500 x H90) **1.208.000**



AFC 062 22W (Ø400 x H70) **861.000**
36W (Ø500 x H90) **1.208.000**



AFC 063 36W (Ø400 x H73) 1.059.000
48W (Ø500 x H78) 1.328.000



AFC 064 36W (Ø400 x H73) 856.000
48W (Ø500 x H78) 1.085.000



AFC 065 36W (Ø400 x H75) 859.000
48W (Ø500 x H88) 1.085.000

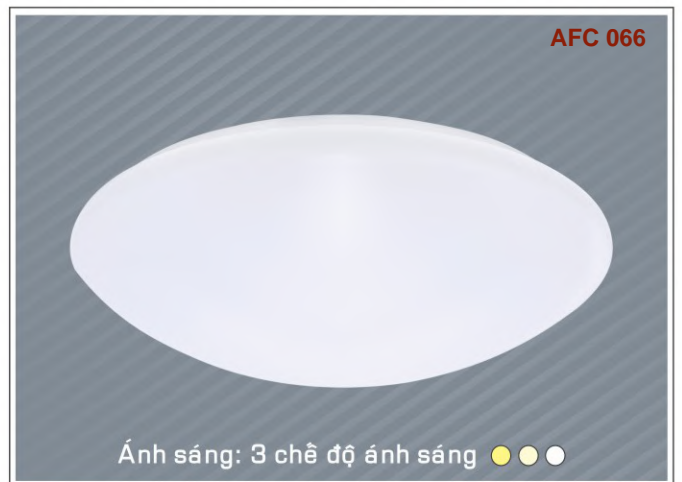

AFC 066 36W (Ø400 x H75) 859.000
48W (Ø500 x H88) 1.085.000





ĐÈN RAY LED
NAM CHÂM CAO CẤP
HIGH QUALITY



RNC 01 LED 6W - DC 48V
L113 x W22 x H105
496.000

Thân đèn: Hợp kim nhôm cao cấp
Điện áp: DC 48V
Bóng LED: Chips OSRAM
Lumen: 90Lm/W
Chỉ số hoàn màu: Ra 90
Góc chiếu: 24°

RNC 01 LED 12W - DC 48V
L220 x W22 x H105
667.000

Thân đèn: Hợp kim nhôm cao cấp
Điện áp: DC 48V
Bóng LED: Chips OSRAM
Lumen: 90Lm/W
Chỉ số hoàn màu: Ra 90
Góc chiếu: 24°

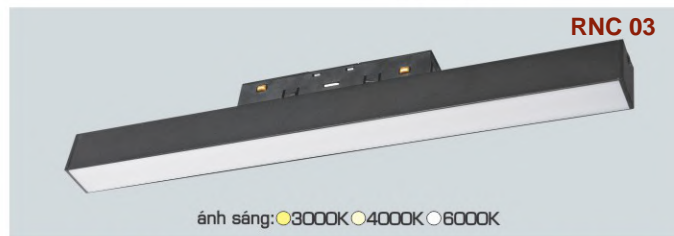

RNC 02 LED 6W - DC 48V L112 x W22 x H44 **252.000**
RNC 02 LED 12W - DC 48V L222 x W22 x H44 **398.000**
RNC 02 LED 18W - DC 48V L327 x W22 x H44 **498.000**

Thân đèn: Hợp kim nhôm cao cấp
Điện áp: DC 48V
Bóng LED: Chips OSRAM
Lumen: 90Lm/W
Chỉ số hoàn màu: Ra 90
Góc chiếu: 24°

RNC 03 LED 12W - DC 48V L303 x W22 x H44 **299.000**
RNC 03 LED 20W - DC 48V L600 x W22 x H44 **468.000**

Thân đèn: Hợp kim nhôm cao cấp
Điện áp: DC 48V
Bóng LED: Chips OSRAM
Lumen: 90Lm/W
Chỉ số hoàn màu: Ra 90
Góc chiếu: 120°



RNC 06 LED 6W - DC 48V
L115 x W22 x H58
499.000

Thân đèn: Hợp kim nhôm cao cấp
Điện áp: DC 48V
Bóng LED: Chips OSRAM
Lumen: 90Lm/W
Chỉ số hoàn màu: Ra 90
Góc chiếu: 24°

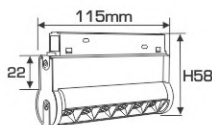

RNC 06 LED - DC 48V
12W - L215 x W22 x H58 **642.000**
18W - L312 x W22 x H58 **812.000**

Thân đèn: Hợp kim nhôm cao cấp
Điện áp: DC 48V
Bóng LED: Chips OSRAM
Lumen: 90Lm/W
Chỉ số hoàn màu: Ra 90
Góc chiếu: 24°

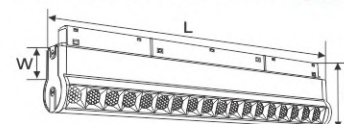

ĐÈN RAY LED NAM CHÂM CAO CẤP

THÔNG TIN KỸ THUẬT:

- THÂN ĐÈN: HỢP KIM NHÔM CAO CẤP
- ĐIỆN ÁP: DC 48V
- BÓNG LED: CHIPS OSRAM
- LUMEN: 90Lm/W
- CHỈ SỐ HOÀN MÀU: Ra 90



ĐÈN LED CHIẾU SÁNG CAO CẤP
"CHẤT LƯỢNG LÀM NÊN THƯƠNG HIỆU"



ĐÈN RAY LED NAM CHÂM CAO CẤP

HIGH QUALITY

- THIẾT KẾ HIỆN ĐẠI
- DỄ LẮP RÁP - AN TOÀN
- HIỆU QUẢ ỨNG DỤNG CAO



RNC 04 LED 7W - DC 48V 519.000
Thân đèn: Hợp kim nhôm cao cấp
Điện áp: DC 48V
Bóng LED: Chips OSRAM
Lumen: 90Lm/W
Chỉ số hoàn màu: Ra 90
Góc chiếu: 24°

RNC 04 LED 12W - DC 48V 534.000
Thân đèn: Hợp kim nhôm cao cấp
Điện áp: DC 48V
Bóng LED: Chips OSRAM
Lumen: 90Lm/W
Chỉ số hoàn màu: Ra 90
Góc chiếu: 24°

RNC 04 LED 24W - DC 48V 798.000
Thân đèn: Hợp kim nhôm cao cấp
Điện áp: DC 48V
Bóng LED: Chips OSRAM
Lumen: 90Lm/W
Chỉ số hoàn màu: Ra 90
Góc chiếu: 24°

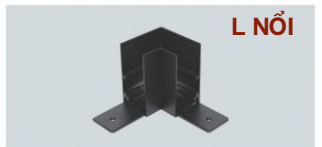

ĐẦU NỐI THẲNG - DC 48V 124.000
185mm

ĐẦU NỐI GÓC - DC 48V 134.000
305mm

NỐI GÓC L (Âm) 228.000
100mm 100mm

NỐI GÓC L (Nổi) 228.000
40mm 40mm



BỘ NGUỒN ÂM DC 48V - 100W 632.000
227mm

THANH RAY LẮP ÂM
1m 434.000
1m5 651.000
2m 868.000



BỘ NGUỒN ÂM DC 48V - 200W 912.000
284mm

THANH RAY LẮP NỔI
1m 434.000
1m5 651.000
2m 868.000



Sản phẩm trên đã bao gồm bóng LED và Driver - IC
Giá trên chưa bao gồm thuế VAT - giá có thể thay đổi mà không cần báo trước

THÔNG TIN KỸ THUẬT:

- THÂN ĐÈN: HỢP KIM NHÔM CAO CẤP
- ĐIỆN ÁP: DC 48V
- BÓNG LED: CHIPS OSRAM
- LUMEN: 90Lm/W
- CHỈ SỐ HOÀN MÀU: Ra 90



THIẾT KẾ HIỆN ĐẠI - DỄ LẮP RÁP - AN TOÀN - HIỆU QUẢ ỨNG DỤNG CAO
ĐÈN LED RAY NỔ SIÊU MỎNG NAM CHÂM CAO CẤP



RN 021 LED 6W - DC 48V 434.000
L128 x W34 x H58

Thân đèn: Hợp kim nhôm cao cấp
Điện áp: DC 48V
Bóng LED: Chips OSRAM
Lumen: 90Lm/W
Chỉ số hoàn màu: Ra 90
Góc chiếu: 24°
Thi công: Lắp Ray Nổi Siêu Mỏng

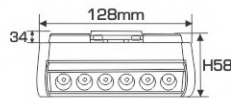

RN 021 LED 12W - DC 48V 668.000
L238 x W34 x H58

Thân đèn: Hợp kim nhôm cao cấp
Điện áp: DC 48V
Bóng LED: Chips OSRAM
Lumen: 90Lm/W
Chỉ số hoàn màu: Ra 90
Góc chiếu: 24°
Thi công: Lắp Ray Nổi Siêu Mỏng

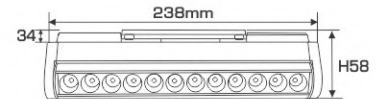

RN 022 LED 5W - DC 48V 453.000
L141 x W34 x H36

Thân đèn: Hợp kim nhôm cao cấp
Điện áp: DC 48V
Bóng LED: Chips OSRAM
Lumen: 90Lm/W
Chỉ số hoàn màu: Ra 90
Góc chiếu: 24°
Thi công: Lắp Ray Nổi Siêu Mỏng

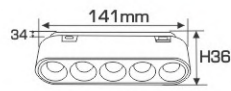

RN 022 LED 10W - DC 48V 634.000
L274 x W34 x H36

Thân đèn: Hợp kim nhôm cao cấp
Điện áp: DC 48V
Bóng LED: Chips OSRAM
Lumen: 90Lm/W
Chỉ số hoàn màu: Ra 90
Góc chiếu: 24°
Thi công: Lắp Ray Nổi Siêu Mỏng

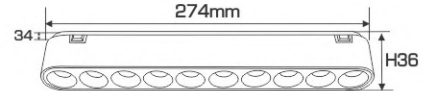

RN 023 LED 6W - DC 48V 419.000
L141 x W34 x H36

Thân đèn: Hợp kim nhôm cao cấp
Điện áp: DC 48V
Bóng LED: Chips OSRAM
Lumen: 90Lm/W
Chỉ số hoàn màu: Ra 90
Góc chiếu: 120°
Thi công: Lắp Ray Nổi Siêu Mỏng

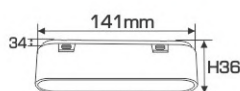

RN 023 LED 12W - DC 48V 586.000
L274 x W34 x H36

Thân đèn: Hợp kim nhôm cao cấp
Điện áp: DC 48V
Bóng LED: Chips OSRAM
Lumen: 90Lm/W
Chỉ số hoàn màu: Ra 90
Góc chiếu: 120°
Thi công: Lắp Ray Nổi Siêu Mỏng



ĐÈN LED RAY NỔ SIÊU MỎNG
NAM CHÂM CAO CẤP
HIGH QUALITY



ĐÈN LED CHIẾU SÁNG CAO CẤP
"CHẤT LƯỢNG LÀM NÊN THƯƠNG HIỆU"

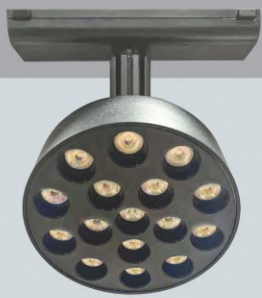

RN 025

ảnh sáng: ●3000K ●4000K ●6000K

RN 025 LED 10W - DC 48V
583.000

Thân đèn: Hợp kim nhôm cao cấp
Điện áp: DC 48V
Bóng LED: Chips OSRAM
Lumen: 90Lm/W
Chỉ số hoàn màu: Ra 90
Góc chiếu: 24°
Thị công: Lắp Ray Nổ Siêu Mỏng

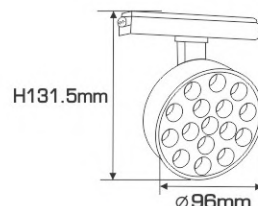

RN 024

ảnh sáng: ●3000K ●4000K ●6000K



RN 024

ảnh sáng: ●3000K ●4000K ●6000K



RN 024

ảnh sáng: ●3000K ●4000K ●6000K

RN 024 LED 7W - DC 48V
619.000

Thân đèn: Hợp kim nhôm cao cấp
Điện áp: DC 48V
Bóng LED: Chips OSRAM
Lumen: 90Lm/W
Chỉ số hoàn màu: Ra 90
Góc chiếu: 24°
Thị công: Lắp Ray Nổ Siêu Mỏng

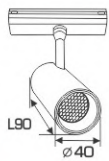

RN 024 LED 12W - DC 48V
682.000

Thân đèn: Hợp kim nhôm cao cấp
Điện áp: DC 48V
Bóng LED: Chips OSRAM
Lumen: 90Lm/W
Chỉ số hoàn màu: Ra 90
Góc chiếu: 24°
Thị công: Lắp Ray Nổ Siêu Mỏng

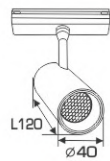

RN 024 LED 20W - DC 48V
834.000

Thân đèn: Hợp kim nhôm cao cấp
Điện áp: DC 48V
Bóng LED: Chips OSRAM
Lumen: 90Lm/W
Chỉ số hoàn màu: Ra 90
Góc chiếu: 24°
Thị công: Lắp Ray Nổ Siêu Mỏng



NỐI THẲNG RAY MỎNG DV48V



NỐI GÓC NGANG RAY MỎNG DC48V



NỐI GÓC L ĐỨNG RAY MỎNG DC48V



NỐI THẲNG RAY NỔ RN - DC 48V
95.000

NỐI GÓC RAY NỔ RN - DC 48V
186.000

NỐI GÓC L RAY NỔ RN - DC 48V
186.000

NGUỒN NỔ DC-48V

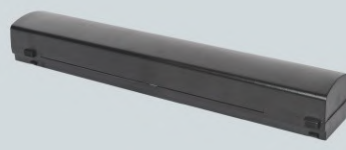

DC48V-100W
DC48V-200W

RAY NAM CHÂM NỔ MỎNG



BỘ NGUỒN NỔ
L263 x W33 x H25
DC 48V - 100W **634.000**
DC 48V - 200W **920.000**



RAY NỔ SIÊU MỎNG
1m **286.000**
1m5 **429.000**
2m **572.000**

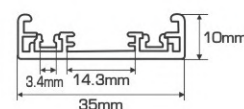

Sản phẩm trên đã bao gồm bóng LED và Driver - IC
Giá trên chưa bao gồm thuế VAT - giá có thể thay đổi mà không cần báo trước

ĐÈN LED CHIẾU SÁNG CAO CẤP
 "CHẤT LƯỢNG LÀM NÊN THƯƠNG HIỆU"



LẮP ĐẶT ÂM TRẦN - ÂM TƯỜNG - KHÔNG THẤY VIÊN

DOWNLIGHT LED ÂM VIÊN - THANH NHÔM LED ÂM VIÊN



AFC 795T

ánh sáng: ● 3200K ○ 4200K ○ 6500K



AFC 795D

ánh sáng: ● 3200K ○ 4200K ○ 6500K

AFC 795 T - 9W ÂM VIÊN 438.000

Bóng LED: COB Chips Bridgelux
 Lumen: 150Lm/W
 Chỉ số hoàn màu: Ra 90
 Điện áp: 90V - 265V-50Hz
 Thân đèn: Hợp kim nhôm cao cấp
 Góc chiếu: 50°
 Khoét lỗ: 75mm

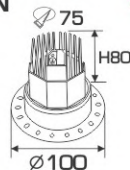

AFC 795 D - 9W ÂM VIÊN 438.000

Bóng LED: COB Chips Bridgelux
 Lumen: 150Lm/W
 Chỉ số hoàn màu: Ra 90
 Điện áp: 90V - 265V-50Hz
 Thân đèn: Hợp kim nhôm cao cấp
 Góc chiếu: 50°
 Khoét lỗ: 75mm

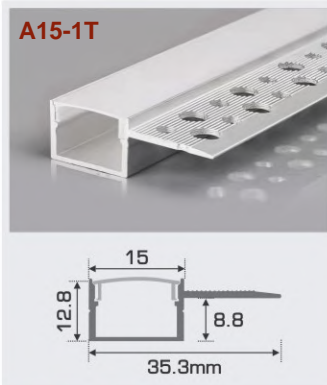
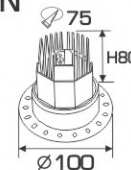

A15-1T

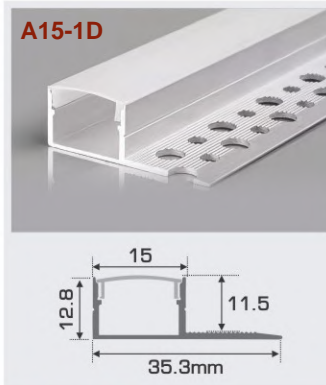

A15-1D

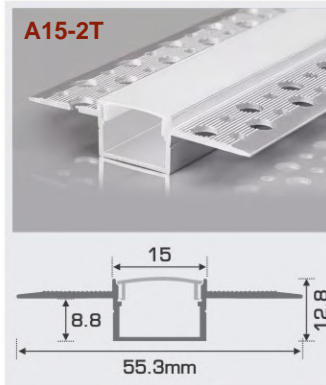

A15-2T

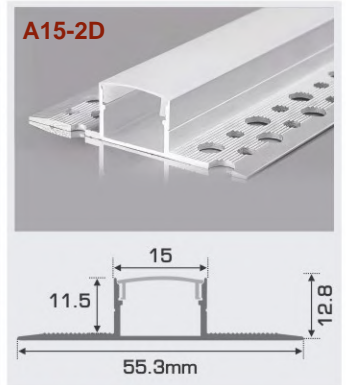

A15-2D

A15 - 1 T
 W35.3 x H12.8mm
 1.5m **204.000**
 Nhôm định hình + Chụp nhựa PC

A15 - 1 D
 W35.3 x H12.8mm
 1.5m **204.000**
 Nhôm định hình + Chụp nhựa PC

A15 - 2 T
 W55.3 x H12.8mm
 1.5m **234.000**
 Nhôm định hình + Chụp nhựa PC

A15 - 2 D
 W55.3 x H12.8mm
 1.5m **234.000**
 Nhôm định hình + Chụp nhựa PC

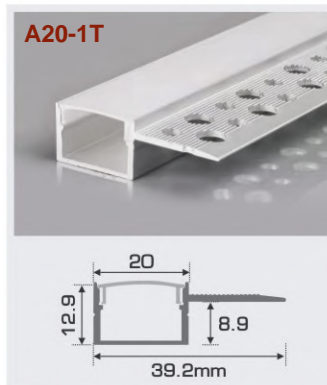

A20-1T

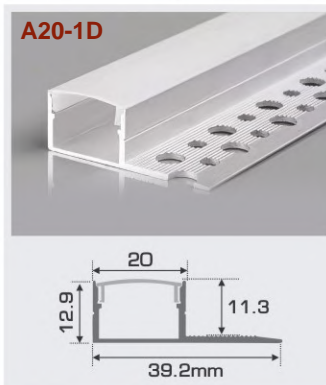

A20-1D

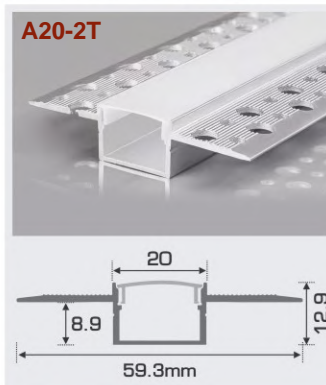

A20-2T

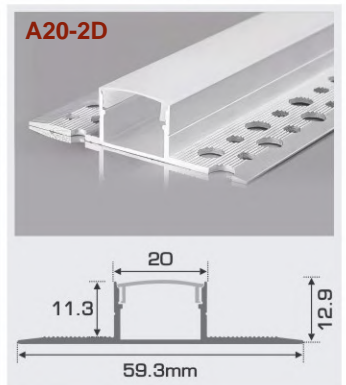

A20-2D

A20 - 1 T
 W39.2 x H12.9mm
 1.5m **234.000**
 Nhôm định hình + Chụp nhựa PC

A20 - 1 D
 W39.2 x H12.9mm
 1.5m **234.000**
 Nhôm định hình + Chụp nhựa PC

A20 - 2 T
 W59.3 x H12.9mm
 1.5m **264.000**
 Nhôm định hình + Chụp nhựa PC

A20 - 2 D
 W59.3 x H12.9mm
 1.5m **264.000**
 Nhôm định hình + Chụp nhựa PC



LẮP ĐẶT ÂM TRẦN - ÂM TƯỜNG - KHÔNG THẤY VIỀN - SỬ DỤNG DÂY LED DÁN 24V

THANH NHÔM LED UỐN CONG ÂM VIỀN



NGUỒN DC-24V



DC24V-100W
DC24V-200W
DC24V-300W
DC24V-400W

LED DÁN DC24V 5M / 10M



ánh sáng: ● 3000K ○ 4000K ○ 6500K

NGUỒN DC 24V

100W	L142 x W49 x H29	388.000
200W	L182 x W49 x H29	568.000
300W	L197 x W49 x H29	663.000
400W	L241 x W49 x H29	713.000

DÂY LED DÁN 24V-12W/m

Cuộn 5m - 60W	598.000
Cuộn 10m - 120W	1.196.000

Điện áp: DC 24V
Bóng LED: OSRAM 2835
Công suất: 12W/1m (120 bóng x 0.2W)
Lumen: 110Lm/W
Chỉ số hoàn màu: Ra 90
Chiều rộng vĩ mạch: 8mm

B15-1T

B15-1D

B15-2T

B15-2D

B15 - 1 T
W35.3 x H12.8mm
1.5m **324.000**
Nhôm định hình + Chụp nhựa Dẻo

B15 - 1 D
W35.3 x H12.8mm
1.5m **324.000**
Nhôm định hình + Chụp nhựa Dẻo

B15 - 2 T
W55.3 x H12.8mm
1.5m **354.000**
Nhôm định hình + Chụp nhựa Dẻo

B15 - 2 D
W55.3 x H12.8mm
1.5m **354.000**
Nhôm định hình + Chụp nhựa Dẻo

B20-1T

B20-1D

B20-2T

B20-2D

B20 - 1 T
W39.2 x H12.9mm
1.5m **354.000**
Nhôm định hình + Chụp nhựa Dẻo

B20 - 1 D
W39.2 x H12.9mm
1.5m **354.000**
Nhôm định hình + Chụp nhựa Dẻo

B20 - 2 T
W59.3 x H12.9mm
1.5m **384.000**
Nhôm định hình + Chụp nhựa Dẻo

B20 - 2 D
W59.3 x H12.9mm
1.5m **384.000**
Nhôm định hình + Chụp nhựa Dẻo



Sản phẩm Thanh Nhôm trên chưa bao gồm dây bóng LED và bộ nguồn 24V
Giá trên chưa bao gồm thuế VAT - giá có thể thay đổi mà không cần báo trước



PANEL LED CAO CẤP

ENERGY SAVING



AFC 669A-40W

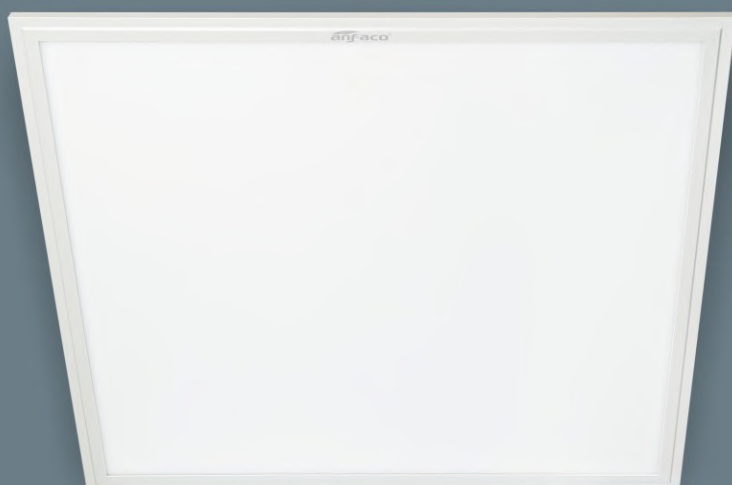

ánh sáng: ● 4200K ● 6500K

ĐÈN PANEL LED

AFC 669A LED 40W
1.828.000

Thân đèn: Hợp kim nhôm cao cấp

Điện áp: 90V - 265V~50Hz

Bóng LED chất lượng cao: 150Lm/W

Chỉ số hoàn màu: Ra 90

Tâm phản quang nhựa PPMA dẫn sáng tốt.

Driver cách ly an toàn điện - độ bền cao.

Lắp đặt: Trần thả

Ứng dụng:

Văn phòng, Siêu thị, Nhà hàng, Phòng hội thảo,...

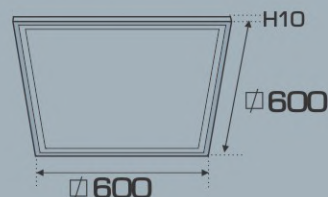

AFC 669-48W

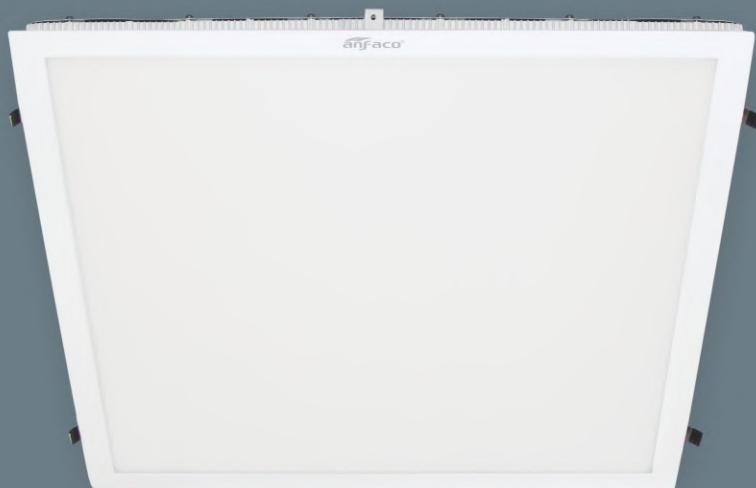

ánh sáng: ● 4200K ● 6500K

ĐÈN PANEL LED

AFC 669 LED 48W
2.568.000

Thân đèn: Hợp kim nhôm cao cấp

Điện áp: 90V - 265V~50Hz

Bóng LED chất lượng cao: 150Lm/W

Chỉ số hoàn màu: Ra 90

Tâm phản quang nhựa PPMA dẫn sáng tốt.

Driver cách ly an toàn điện - độ bền cao.

Lắp đặt: Âm trần hoặc Trần thả

Ứng dụng:

Văn phòng, Siêu thị, Nhà hàng, Phòng hội thảo,...

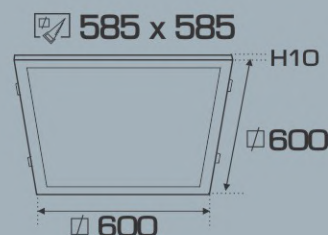

ĐÈN PHA LED TIÊU ĐIỂM CAO CẤP

THÔNG TIN KỸ THUẬT:

- THÂN ĐÈN: HỢP KIM NHÔM CAO CẤP
- DRIVER CÁCH LY AN TOÀN ĐIỆN - ĐỘ BỀN CAO
- ĐIỆN ÁP: 90V - 265V~50Hz
- BÓNG LED: COB Chips Bridgelux
- LUMEN: 150Lm/W
- CHỈ SỐ HOÀN MÀU: Ra 90
- TUỔI THỌ: 30.000h



AFC 819T

AFC 819 T

AFC 819D

AFC 819 D

ảnh sáng: ● 3200K ● 4200K ● 6500K

AFC 819 LED 12W Đèn Ngồi
749.000

Bóng LED: COB Chips Bridgelux
Lumen: 150Lm/W
Chỉ số hoàn màu: Ra 90
Điện áp: 90V - 265V~50Hz
Thân đèn: Hợp kim nhôm
Góc chiếu: 36°
Lắp đặt: Lắp nổi

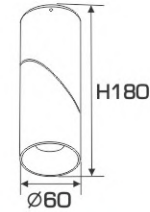

AFC 856T

AFC 856 T

AFC 856D

AFC 856 D

ảnh sáng: ● 3200K ● 4200K ● 6500K

AFC 856 LED 7W

Bóng LED: COB Chips Bridgelux
Lumen: 150Lm/W
Chỉ số hoàn màu: Ra 90
Điện áp: 90V - 265V~50Hz
Thân đèn: Hợp kim nhôm cao cấp
Góc chiếu: 36°
Lắp đặt: Lắp nổi

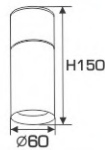

552.000

AFC 816T

AFC 816 T

AFC 816D

AFC 816 D

ảnh sáng: ● 3200K ● 4200K ● 6500K

AFC 816 LED 7W Đèn Ngồi

Bóng LED: COB Chips Bridgelux
Lumen: 150Lm/W
Chỉ số hoàn màu: Ra 90
Điện áp: 90V - 265V~50Hz
Thân đèn: Hợp kim nhôm
Góc chiếu: 24°

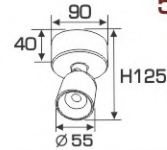

552.000

AFC 818T/2

AFC 818 T/2

ảnh sáng: ● 3200K ● 4200K ● 6500K

AFC 818 T/2 LED 7W Đèn Ngồi **1.136.000**

Bóng LED: COB Chips Bridgelux
Lumen: 150Lm/W
Chỉ số hoàn màu: Ra 90
Điện áp: 90V - 265V~50Hz
Thân đèn: Hợp kim nhôm
Góc chiếu: 24°

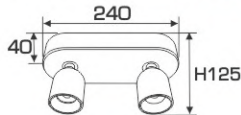

AFC 818D/2

AFC 818 D/2

ảnh sáng: ● 3200K ● 4200K ● 6500K

AFC 818 D/2 LED 7W Đèn Ngồi **1.136.000**

Bóng LED: COB Chips Bridgelux
Lumen: 150Lm/W
Chỉ số hoàn màu: Ra 90
Điện áp: 90V - 265V~50Hz
Thân đèn: Hợp kim nhôm
Góc chiếu: 24°

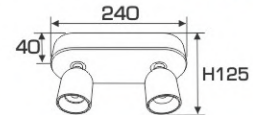

AFC 818T/3

AFC 818 T/3

ảnh sáng: ● 3200K ● 4200K ● 6500K

AFC 818 T/3 LED 7W Đèn Ngồi **1.732.000**

Bóng LED: COB Chips Bridgelux
Lumen: 150Lm/W
Chỉ số hoàn màu: Ra 90
Điện áp: 90V - 265V~50Hz
Thân đèn: Hợp kim nhôm
Góc chiếu: 24°

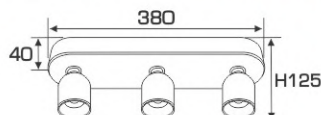

AFC 818D/3

AFC 818 D/3

ảnh sáng: ● 3200K ● 4200K ● 6500K

AFC 818 D/3 LED 7W Đèn Ngồi **1.732.000**

Bóng LED: COB Chips Bridgelux
Lumen: 150Lm/W
Chỉ số hoàn màu: Ra 90
Điện áp: 90V - 265V~50Hz
Thân đèn: Hợp kim nhôm
Góc chiếu: 24°

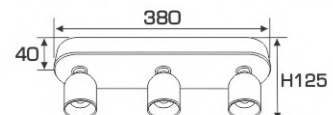

Sản phẩm trên đã bao gồm bóng LED và Driver - IC
Giá trên chưa bao gồm thuế VAT - giá có thể thay đổi mà không cần báo trước

ĐÈN LED CHIẾU SÁNG CAO CẤP
"CHẤT LƯỢNG LÀM NÊN THƯƠNG HIỆU"



ĐÈN PHA LED TIÊU ĐIỂM CAO CẤP

THÔNG TIN KỸ THUẬT:

- THÂN ĐÈN: HỢP KIM NHÔM CAO CẤP
- ĐIỆN ÁP: 90V - 265V-50Hz
- BÓNG LED: COB Chips Bridgelux
- LUMEN: 150Lm/W
- CHỈ SỐ HOÀN MÀU: Ra 90



AFC 908 LED 9W 475.000

Thông tin kỹ thuật:

- Bóng LED: COB Chips Bridgelux
- Lumen: 150Lm/W
- Chỉ số hoàn màu: Ra 90
- Điện áp: 90V - 265V-50Hz
- Thân đèn: Hợp kim nhôm cao cấp
- Góc chiếu: 24°
- Lắp đặt: Thanh ray

Ứng dụng: Phòng trưng bày, Showroom, Shop fashion, Trung tâm thương mại...

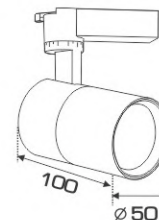

AFC 908 LED 15W 586.000

Thông tin kỹ thuật:

- Bóng LED: COB Chips Bridgelux
- Lumen: 150Lm/W
- Chỉ số hoàn màu: Ra 90
- Điện áp: 90V - 265V-50Hz
- Thân đèn: Hợp kim nhôm cao cấp
- Góc chiếu: 24°
- Lắp đặt: Thanh ray

Ứng dụng: Phòng trưng bày, Showroom, Shop fashion, Trung tâm thương mại...

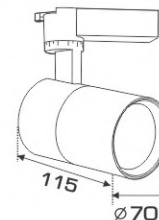

AFC 908 LED 20W 728.000

Thông tin kỹ thuật:

- Bóng LED: COB Chips Bridgelux
- Lumen: 150Lm/W
- Chỉ số hoàn màu: Ra 90
- Điện áp: 90V - 265V-50Hz
- Thân đèn: Hợp kim nhôm cao cấp
- Góc chiếu: 24°
- Lắp đặt: Thanh ray

Ứng dụng: Phòng trưng bày, Showroom, Shop fashion, Trung tâm thương mại...

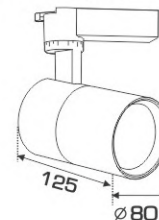



AFC 866T **AFC 866D**

AFC 866 T **AFC 866 D**
ánh sáng: ● 3200K ● 4200K ● 6500K

AFC 866T **AFC 866D**

AFC 866 T **AFC 866 D**
ánh sáng: ● 3200K ● 4200K ● 6500K

AFC 866 LED 7W Đèn Ngồi **483.000**

Bóng LED: COB Chips Bridgelux
Lumen: 150Lm/W
Chỉ số hoàn màu: Ra 90
Điện áp: 90V - 265V~50Hz
Thân đèn: Hợp kim nhôm cao cấp
Góc chiếu: 24°
Lắp đặt: Đèn ngồi

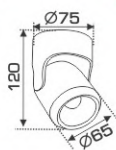

AFC 866 LED 12W Đèn Ngồi **718.000**

Bóng LED: COB Chips Bridgelux
Lumen: 150Lm/W
Chỉ số hoàn màu: Ra 90
Điện áp: 90V - 265V~50Hz
Thân đèn: Hợp kim nhôm cao cấp
Góc chiếu: 24°
Lắp đặt: Đèn ngồi

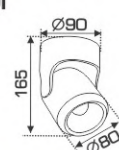

AFC 916D

ánh sáng: ● 3200K ● 4200K ● 6500K

AFC 916D

ánh sáng: ● 3200K ● 4200K ● 6500K

AFC 916D

ánh sáng: ● 3200K ● 4200K ● 6500K

AFC 916D LED 12W **679.000**

Bóng LED: COB Chips Bridgelux
Lumen: 150Lm/W
Chỉ số hoàn màu: Ra 90
Điện áp: 90V - 265V~50Hz
Thân đèn: Hợp kim nhôm cao cấp
Góc chiếu: 36°
Lắp đặt: Thanh ray

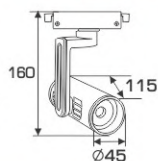

AFC 916D LED 18W **912.000**

Bóng LED: COB Chips Bridgelux
Lumen: 150Lm/W
Chỉ số hoàn màu: Ra 90
Điện áp: 90V - 265V~50Hz
Thân đèn: Hợp kim nhôm cao cấp
Góc chiếu: 36°
Lắp đặt: Thanh ray

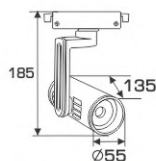

AFC 916D LED 24W **1.126.000**

Bóng LED: COB Chips Bridgelux
Lumen: 150Lm/W
Chỉ số hoàn màu: Ra 90
Điện áp: 90V - 265V~50Hz
Thân đèn: Hợp kim nhôm cao cấp
Góc chiếu: 36°
Lắp đặt: Thanh ray

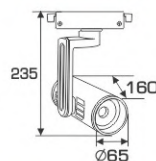

AFC 900T **AFC 900D**

AFC 900 T **AFC 900 D**
ánh sáng: ● 3200K ● 4200K ● 6500K

AFC 900T **AFC 900D**

AFC 900 T **AFC 900 D**
ánh sáng: ● 3200K ● 4200K ● 6500K

AFC 900 LED 12W **596.000**

Bóng LED: COB Chips Bridgelux
Lumen: 150Lm/W
Chỉ số hoàn màu: Ra 90
Điện áp: 90V - 265V~50Hz
Thân đèn: Hợp kim nhôm cao cấp
Góc chiếu: 24°
Lắp đặt: Thanh ray

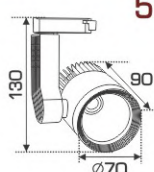

AFC 900 LED 18W **775.000**

Bóng LED: COB Chips Bridgelux
Lumen: 150Lm/W
Chỉ số hoàn màu: Ra 90
Điện áp: 90V - 265V~50Hz
Thân đèn: Hợp kim nhôm cao cấp
Góc chiếu: 24°
Lắp đặt: Thanh ray

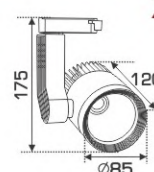

Sản phẩm trên đã bao gồm bóng LED và Driver - IC
Giá trên chưa bao gồm thuế VAT - giá có thể thay đổi mà không cần báo trước

ĐÈN LED CHIẾU SÁNG CAO CẤP
"CHẤT LƯỢNG LÀM NÊN THƯƠNG HIỆU"



ĐÈN PHA LED TIÊU ĐIỂM CAO CẤP
SPOTLIGHT HIGH QUALITY LED

 <p>AFC 888 T</p> <p>AFC 888 T - Đèn Ray ánh sáng: ●3200K ●4200K ●6500K</p>	 <p>AFC 888 D</p> <p>AFC 888 D - Đèn Ray ánh sáng: ●3200K ●4200K ●6500K</p>
--	--

AFC 888 LED 7W - ĐÈN RAY
568.000

Thông tin kỹ thuật:
Bóng LED: Chips Bridgelux
Lumen: 150Lm/W
Chỉ số hoàn màu: Ra ≥ 70
Điện áp: 90V - 265V-50Hz
Thân đèn: Hợp kim nhôm cao cấp
Góc chiếu: 30°
Lắp đặt: Thanh ray

Ứng dụng: Phòng trưng bày, Showroom,
Shop fashion, Trung tâm thương mại...

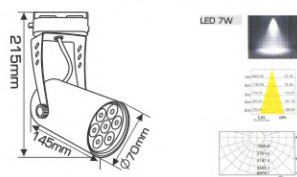

 <p>AFC 888 T</p> <p>AFC 888 T - Đèn Ray ánh sáng: ●3200K ●4200K ●6500K</p>	 <p>AFC 888 D</p> <p>AFC 888 D - Đèn Ray ánh sáng: ●3200K ●4200K ●6500K</p>
---	---

AFC 888 LED 12W - ĐÈN RAY
778.000

Thông tin kỹ thuật:
Bóng LED: Chips Bridgelux
Lumen: 150Lm/W
Chỉ số hoàn màu: Ra ≥ 70
Điện áp: 90V - 265V-50Hz
Thân đèn: Hợp kim nhôm cao cấp
Góc chiếu: 30°
Lắp đặt: Thanh ray

Ứng dụng: Phòng trưng bày, Showroom,
Shop fashion, Trung tâm thương mại...

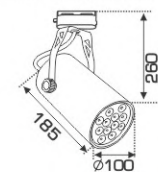

 <p>AFC 907 T</p> <p>AFC 907 T ánh sáng: ●3200K ●4200K ●6500K</p>	 <p>AFC 907 D</p> <p>AFC 907 D ánh sáng: ●3200K ●4200K ●6500K</p>
--	--

AFC 907 LED 12W
673.000

Thông tin kỹ thuật:
Bóng LED: COB Chips Bridgelux
Lumen: 150Lm/W
Chỉ số hoàn màu: Ra 90
Điện áp: 90V - 265V-50Hz
Thân đèn: Hợp kim nhôm cao cấp
Góc chiếu: 24°
Lắp đặt: Thanh ray

Ứng dụng: Phòng trưng bày, Showroom,
Shop fashion, Trung tâm thương mại...





<p>THANH RAY</p> <p>THANH ĐÈN THANH TRẮNG</p> <p>1m : 212.000 1m5 : 332.000</p>	<p>RAY ĐÈN ĐÈN SPOTLIGHT</p>  <p>RAY TRẮNG ĐÈN SPOTLIGHT</p>
--	--

Sản phẩm trên đã bao gồm bóng LED và Driver - IC
Giá trên chưa bao gồm thuế VAT - giá có thể thay đổi mà không cần báo trước





 AFC 862T ánh sáng: ●3200K ●4200K ●6500K	 AFC 862D ánh sáng: ●3200K ●4200K ●6500K
--	--

AFC 862 LED 20W
870.000

Bóng LED: COB Chips Bridgelux
Lumen: 150Lm/W
Chỉ số hoàn màu: Ra 90
Điện áp: 90V - 265V~50Hz
Thân đèn: Hợp kim nhôm cao cấp
Góc chiếu: 36°
Lắp đặt: Thanh ray

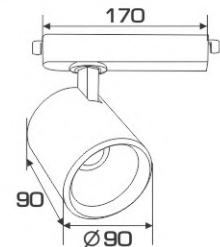

 AFC 865T ánh sáng: ●3200K ●4200K	 AFC 865D ánh sáng: ●3200K ●4200K
--	---

AFC 865 LED 30W
1.231.000

Thông tin kỹ thuật:
Bóng LED: COB Chips Bridgelux
Lumen: 150Lm/W
Chỉ số hoàn màu: Ra 90
Điện áp: 90V - 265V~50Hz
Thân đèn: Hợp kim nhôm cao cấp
Góc chiếu: 30°
Lắp đặt: Thanh ray

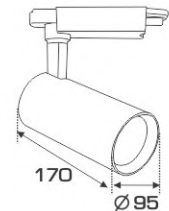

 AFC 864T ánh sáng: ●3200K ●4200K	 AFC 864D ánh sáng: ●3200K ●4200K
---	--

AFC 864 LED 30W
1.231.000

Thông tin kỹ thuật:
Bóng LED: COB Chips Bridgelux
Lumen: 150Lm/W
Chỉ số hoàn màu: Ra 90
Điện áp: 90V - 265V~50Hz
Thân đèn: Hợp kim nhôm cao cấp
Góc chiếu: 24°
Lắp đặt: Thanh ray

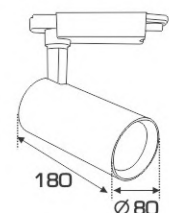

Sản phẩm trên đã bao gồm bóng LED và Driver - IC
Giá trên chưa bao gồm thuế VAT - giá có thể thay đổi mà không cần báo trước

ĐÈN LED CHIẾU SÁNG CAO CẤP
"CHẤT LƯỢNG LÀM NÊN THƯƠNG HIỆU"

ĐÈN PHA LED 005

THÔNG TIN KỸ THUẬT:

- THÂN ĐÈN: HỘP KIM NHÔM CAO CẤP
- KÍNH ĐÈN: KÍNH CƯỜNG LỰC
- ĐIỆN ÁP: 90V - 265V~50Hz
- BÓNG LED: Chips Bridgelux
- LUMEN: 130Lm/W
- CHỈ SỐ HOÀN MÀU: Ra ≥ 80
- GÓC CHIỀU: 120°
- CẤP BẢO VỆ: IP66



Ứng dụng: Sân nhà, Lôi đi,
Pha bảng hiệu, Pha công trường, Công viên...



PHA 005-10W IP66



PHA 005-20W IP66

PHA LED 005 - 10W ●○ 468.000

Kích thước: 110 x 130 x H47mm

Thân đèn: Hộp kim nhôm cao cấp
Kính đèn: Kính cường lực
Điện áp: 90V - 265V~50Hz
Bóng LED: COB Chips Bridgelux
Lumen: 130Lm/W
Chỉ số hoàn màu: Ra ≥ 80
Góc chiếu: 120°
Cấp bảo vệ: IP66

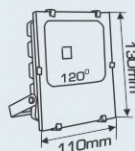

PHA LED 005 - 20W ●○ 728.000

Kích thước: 155 x 180 x H59mm

Thân đèn: Hộp kim nhôm cao cấp
Kính đèn: Kính cường lực
Điện áp: 90V - 265V~50Hz
Bóng LED: COB Chips Bridgelux
Lumen: 130Lm/W
Chỉ số hoàn màu: Ra ≥ 80
Góc chiếu: 120°
Cấp bảo vệ: IP66

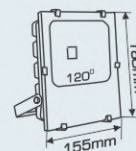

PHA 005-30W IP66



PHA 005-50W IP66

PHA LED 005 - 30W ●○ 933.000

Kích thước: 170 x 197 x H57mm

Thân đèn: Hộp kim nhôm cao cấp
Kính đèn: Kính cường lực
Điện áp: 90V - 265V~50Hz
Bóng LED: COB Chips Bridgelux
Lumen: 130Lm/W
Chỉ số hoàn màu: Ra ≥ 80
Góc chiếu: 120°
Cấp bảo vệ: IP66

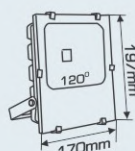

PHA LED 005 - 50W ●○ 1.160.000

Kích thước: 210 x 240 x H60mm

Thân đèn: Hộp kim nhôm cao cấp
Kính đèn: Kính cường lực
Điện áp: 90V - 265V~50Hz
Bóng LED: COB Chips Bridgelux
Lumen: 130Lm/W
Chỉ số hoàn màu: Ra ≥ 80
Góc chiếu: 120°
Cấp bảo vệ: IP66

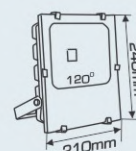

ĐÈN PHA LED 005
HEADLIGHT
HIGH QUALITY LED



PHA 005-100W IP66

PHA LED 005 - 100W ●○

2.230.000

Kích thước: 255 x 285 x H81mm

Thông tin kỹ thuật:

Thân đèn: Hợp kim nhôm cao cấp

Kính đèn: Kính cường lực

Điện áp: 90V - 265V~50Hz

Bóng LED: COB Chips Bridgelux

Lumen: 130Lm/W

Chỉ số hoàn màu: Ra ≥ 80

Góc chiếu: 120°

Cấp bảo vệ: IP66

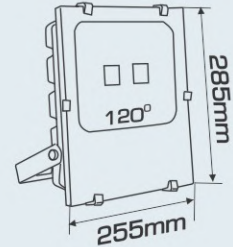

PHA LED 005 - 150W ●○

3.939.000

Kích thước: 362 x 290 x H85mm

Thông tin kỹ thuật:

Thân đèn: Hợp kim nhôm cao cấp

Kính đèn: Kính cường lực

Điện áp: 90V - 265V~50Hz

Bóng LED: COB Chips Bridgelux

Lumen: 130Lm/W

Chỉ số hoàn màu: Ra ≥ 80

Góc chiếu: 120°

Cấp bảo vệ: IP66



PHA 005-150W IP66

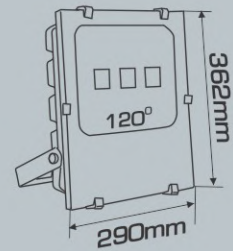

PHA 005-200W IP66

PHA LED 005 - 200W ●○

5.318.000

Kích thước: 385 x 320 x H105mm

Thông tin kỹ thuật:

Thân đèn: Hợp kim nhôm cao cấp

Kính đèn: Kính cường lực

Điện áp: 90V - 265V~50Hz

Bóng LED: COB Chips Bridgelux

Lumen: 130Lm/W

Chỉ số hoàn màu: Ra ≥ 80

Góc chiếu: 120°

Cấp bảo vệ: IP66

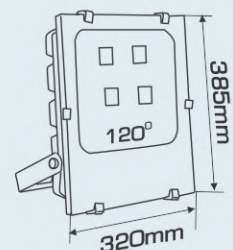

Sản phẩm trên đã bao gồm bóng LED và Driver - IC
Giá trên chưa bao gồm thuế VAT - giá có thể thay đổi mà không cần báo trước

ĐÈN LED CHIẾU SÁNG CAO CẤP
"CHẤT LƯỢNG LÀM NÊN THƯƠNG HIỆU"

ĐÈN LED PHA CAO CẤP

- Bóng LED: COB Chips Bridgelux
- Thân đèn: Hợp kim nhôm cao cấp
- Cấp bảo vệ: IP65

ỨNG DỤNG:
Pha toà nhà, Vách tường,
Công viên, Sân vườn,...



PHA CỘT 018 IP65



ảnh sáng: ●3200K ●4200K ●6500K

PHA CỘT 018 IP65



ảnh sáng: ●3200K ●4200K ●6500K

PHA CỘT 018 IP65



ảnh sáng: ●3200K ●4200K ●6500K

PHA CỘT 018 LED 3W 518.000

Bóng LED: COB Chips Bridgelux
Lumen: 150Lm/W
Chỉ số hoàn màu: Ra 90
Điện áp: 90V - 265V~50Hz
Thân đèn: Hợp kim nhôm cao cấp
Góc chiếu: 24°
Cấp bảo vệ: IP65



PHA CỘT 018 LED 7W 658.000

Bóng LED: COB Chips Bridgelux
Lumen: 150Lm/W
Chỉ số hoàn màu: Ra 90
Điện áp: 90V - 265V~50Hz
Thân đèn: Hợp kim nhôm cao cấp
Góc chiếu: 24°
Cấp bảo vệ: IP65



PHA CỘT 018 LED 10W 845.000

Bóng LED: COB Chips Bridgelux
Lumen: 150Lm/W
Chỉ số hoàn màu: Ra 90
Điện áp: 90V - 265V~50Hz
Thân đèn: Hợp kim nhôm cao cấp
Góc chiếu: 24°
Cấp bảo vệ: IP65



PHA CỘT 009 IP65



ảnh sáng: ●3200K ●4200K ●6500K

PHA CỘT 009 IP65



ảnh sáng: ●3200K ●4200K ●6500K

PHA CỘT 009 IP65



ảnh sáng: ●3200K ●4200K ●6500K

PHA CỘT 009 LED 3W 508.000
5W 535.000

Bóng LED: COB Chips Bridgelux
Lumen: 150Lm/W
Chỉ số hoàn màu: Ra 90
Điện áp: 90V - 265V~50Hz
Thân đèn: Hợp kim nhôm cao cấp
Góc chiếu: 24°
Cấp bảo vệ: IP65



PHA CỘT 009 LED 7W 765.000

Bóng LED: COB Chips Bridgelux
Lumen: 150Lm/W
Chỉ số hoàn màu: Ra 90
Điện áp: 90V - 265V~50Hz
Thân đèn: Hợp kim nhôm cao cấp
Góc chiếu: 24°
Cấp bảo vệ: IP65



PHA CỘT 009 LED 10W 1.024.000

Bóng LED: COB Chips Bridgelux
Lumen: 150Lm/W
Chỉ số hoàn màu: Ra 90
Điện áp: 90V - 265V~50Hz
Thân đèn: Hợp kim nhôm cao cấp
Góc chiếu: 24°
Cấp bảo vệ: IP65



PHA CỘT 009 IP65



ảnh sáng: ●3200K ●4200K ●6500K

PHA CỘT 009 IP65



ảnh sáng: ●3200K ●4200K ●6500K

PHA CỘT 009 IP65



ảnh sáng: ●3200K ●4200K ●6500K

PHA CỘT 009 LED 15W 1.343.000

Bóng LED: COB Chips Bridgelux
Lumen: 150Lm/W
Chỉ số hoàn màu: Ra 90
Điện áp: 90V - 265V~50Hz
Thân đèn: Hợp kim nhôm cao cấp
Góc chiếu: 24°
Cấp bảo vệ: IP65



PHA CỘT 009 LED 20W 1.765.000

Bóng LED: COB Chips Bridgelux
Lumen: 150Lm/W
Chỉ số hoàn màu: Ra 90
Điện áp: 90V - 265V~50Hz
Thân đèn: Hợp kim nhôm cao cấp
Góc chiếu: 24°
Cấp bảo vệ: IP65



PHA CỘT 009 LED 30W 2.735.000

Bóng LED: COB Chips Bridgelux
Lumen: 150Lm/W
Chỉ số hoàn màu: Ra 90
Điện áp: 90V - 265V~50Hz
Thân đèn: Hợp kim nhôm cao cấp
Góc chiếu: 24°
Cấp bảo vệ: IP65



Sản phẩm trên đã bao gồm bóng LED và Driver - IC
Giá trên chưa bao gồm thuế VAT - giá có thể thay đổi mà không cần báo trước





PHA RỢI PR 006 - 5°



ánh sáng: ●3200K

PR 006 LED 6W 736.000

Bóng LED chất lượng cao
Góc chiếu: 5°



CHÂN GHIM CỎ / CÂY GHIM CỎ



CÂY GHIM CỎ
XÁM - 160mm 47.000
XÁM - 210mm 61.000
XÁM - 260mm 98.000
Thân cây ghim: Nhôm

PHA LED 008 - 30W
2.228.000

THÔNG TIN KỸ THUẬT:

Thân đèn: Hợp kim nhôm cao cấp
Điện áp: 90V - 265V~50Hz
Bóng LED: COB Chips Bridgelux
Lumen: 150Lm/W
Chỉ số hoàn màu: Ra 90
Góc chiếu: 25°
Ánh sáng: ● 4200K
Cấp bảo vệ: IP65

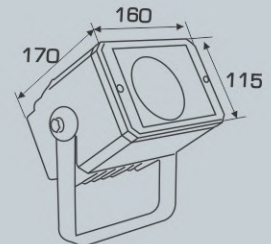

PHA 008-30W IP65



PHA 008-50W IP65

PHA LED 008 - 50W
2.902.000

THÔNG TIN KỸ THUẬT:

Thân đèn: Hợp kim nhôm cao cấp
Điện áp: 90V - 265V~50Hz
Bóng LED: COB Chips Bridgelux
Lumen: 150Lm/W
Chỉ số hoàn màu: Ra 90
Góc chiếu: 25°
Ánh sáng: ● 4000K
Cấp bảo vệ: IP65

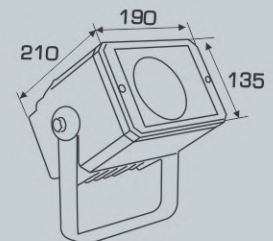

Sản phẩm trên đã bao gồm bóng LED và Driver - IC
Giá trên chưa bao gồm thuế VAT - giá có thể thay đổi mà không cần báo trước

ĐÈN LED CHIẾU SÁNG CAO CẤP
"CHẤT LƯỢNG LÀM NÊN THƯƠNG HIỆU"



PR 06 IP65



ánh sáng: ○3200K ○4200K ○6500K

PR 06 IP65



ánh sáng: ○3200K ○4200K ○6500K

PR 06 IP65



ánh sáng: ○3200K ○4200K ○6500K

PR 06 IP65



ánh sáng: ○3200K ○4200K ○6500K

RC 06 LED 3W 519.000

Bóng LED: COB Chips Bridgelux
Lumen: 150Lm/W
Chỉ số hoàn màu: Ra 90
Điện áp: 90V - 265V-50Hz
Thân đèn: Hợp kim nhôm cao cấp
Góc chiếu: 18°
Cấp bảo vệ: IP65



RC 06 LED 5W 534.000

Bóng LED: COB Chips Bridgelux
Lumen: 150Lm/W
Chỉ số hoàn màu: Ra 90
Điện áp: 90V - 265V-50Hz
Thân đèn: Hợp kim nhôm cao cấp
Góc chiếu: 18°
Cấp bảo vệ: IP65



RC 06 LED 7W 698.000

Bóng LED: COB Chips Bridgelux
Lumen: 150Lm/W
Chỉ số hoàn màu: Ra 90
Điện áp: 90V - 265V-50Hz
Thân đèn: Hợp kim nhôm cao cấp
Góc chiếu: 24°
Cấp bảo vệ: IP65



RC 06 LED 10W 743.000

Bóng LED: COB Chips Bridgelux
Lumen: 150Lm/W
Chỉ số hoàn màu: Ra 90
Điện áp: 90V - 265V-50Hz
Thân đèn: Hợp kim nhôm cao cấp
Góc chiếu: 24°
Cấp bảo vệ: IP65



RC 04 IP65



ánh sáng: ○3200K ○4200K ○6500K

RC 04 IP65



ánh sáng: ○3200K ○4200K ○6500K

RC 04 IP65



ánh sáng: ○3200K ○4200K ○6500K

RC 04 IP65



ánh sáng: ○3200K ○4200K ○6500K

RC 04 LED 3W 527.000

Bóng LED: COB Chips Bridgelux
Lumen: 150Lm/W
Chỉ số hoàn màu: Ra 90
Điện áp: 90V - 265V-50Hz
Thân đèn: Hợp kim nhôm cao cấp
Góc chiếu: 30°
Cấp bảo vệ: IP65



RC 04 LED 5W 585.000

Bóng LED: COB Chips Bridgelux
Lumen: 150Lm/W
Chỉ số hoàn màu: Ra 90
Điện áp: 90V - 265V-50Hz
Thân đèn: Hợp kim nhôm cao cấp
Góc chiếu: 30°
Cấp bảo vệ: IP65

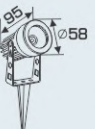

RC 04 LED 9W 778.000

Bóng LED: COB Chips Bridgelux
Lumen: 150Lm/W
Chỉ số hoàn màu: Ra 90
Điện áp: 90V - 265V-50Hz
Thân đèn: Hợp kim nhôm cao cấp
Góc chiếu: 30°
Cấp bảo vệ: IP65



RC 04 LED 20W 1.618.000

Bóng LED: COB Chips Bridgelux
Lumen: 150Lm/W
Chỉ số hoàn màu: Ra 90
Điện áp: 90V - 265V-50Hz
Thân đèn: Hợp kim nhôm cao cấp
Góc chiếu: 30°
Cấp bảo vệ: IP65



GHIM CỎ 3W IP66



ánh sáng: ○3200K

NGŨI CỎ 6W IP66



ánh sáng: ○3200K

NGŨI CỎ 9W IP66



ánh sáng: ○3200K

NGŨI CỎ 12W IP66



ánh sáng: ○3200K

GHIM CỎ LED 3W 453.000

Bóng LED: Chips Bridgelux
Lumen: 150Lm/W
Chỉ số hoàn màu: Ra ≥ 70
Điện áp: 90V - 265V-50Hz
Thân đèn: Hợp kim nhôm cao cấp
Góc chiếu: 30°
Cấp bảo vệ: IP66



NGŨI CỎ LED 6W 579.000

Bóng LED: Chips Bridgelux
Lumen: 150Lm/W
Chỉ số hoàn màu: Ra ≥ 70
Điện áp: 90V - 265V-50Hz
Thân đèn: Hợp kim nhôm cao cấp
Góc chiếu: 30°
Cấp bảo vệ: IP66



NGŨI CỎ LED 9W 985.000

Bóng LED: Chips Bridgelux
Lumen: 150Lm/W
Chỉ số hoàn màu: Ra ≥ 70
Điện áp: 90V - 265V-50Hz
Thân đèn: Hợp kim nhôm cao cấp
Góc chiếu: 30°
Cấp bảo vệ: IP66



NGŨI CỎ LED 12W 1.136.000

Bóng LED: Chips Bridgelux
Lumen: 150Lm/W
Chỉ số hoàn màu: Ra ≥ 70
Điện áp: 90V - 265V-50Hz
Thân đèn: Hợp kim nhôm cao cấp
Góc chiếu: 30°
Cấp bảo vệ: IP66



Sản phẩm trên đã bao gồm bóng LED và Driver - IC
Giá trên chưa bao gồm thuế VAT - giá có thể thay đổi mà không cần báo trước



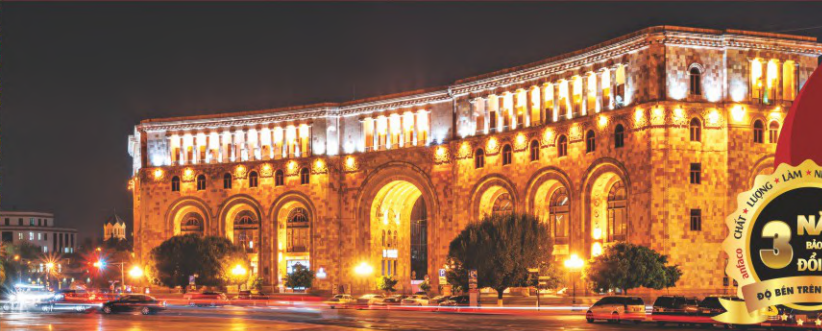

PHA CÂY 012 IP66



ánh sáng: ● 3000K

PHA CÂY 012 IP66



ánh sáng: ● 3000K

PHA CÂY 012 LED 3W

488.000

Bóng LED: Chips Bridgelux
Lumen: 130Lm/W
Chỉ số hoàn màu: Ra ≥ 80
Điện áp: 90V - 265V-50Hz
Thân đèn: Hợp kim nhôm cao cấp
Góc chiếu: 30°
Cấp bảo vệ: IP66

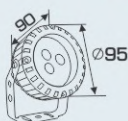

PHA CÂY 012 LED 6W

628.000

Bóng LED: Chips Bridgelux
Lumen: 130Lm/W
Chỉ số hoàn màu: Ra ≥ 80
Điện áp: 90V - 265V-50Hz
Thân đèn: Hợp kim nhôm cao cấp
Góc chiếu: 30°
Cấp bảo vệ: IP66



PHA CÂY 012 IP66



ánh sáng: ● 3000K

PHA CÂY 012 IP66



ánh sáng: ● 3000K ● Green

PHA CÂY 012 IP66



ánh sáng: ● 3000K

PHA CÂY 012 LED 9W
788.000

Bóng LED: Chips Bridgelux
Lumen: 130Lm/W
Chỉ số hoàn màu: Ra ≥ 80
Điện áp: 90V - 265V-50Hz
Thân đèn: Hợp kim nhôm cao cấp
Góc chiếu: 30°
Cấp bảo vệ: IP66

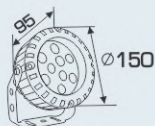

PHA CÂY 012 LED 12W
868.000

Bóng LED: Chips Bridgelux
Lumen: 130Lm/W
Chỉ số hoàn màu: Ra ≥ 80
Điện áp: 90V - 265V-50Hz
Thân đèn: Hợp kim nhôm cao cấp
Góc chiếu: 30°
Cấp bảo vệ: IP66

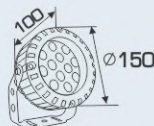

PHA CÂY 012 LED 18W
1.181.000

Bóng LED: Chips Bridgelux
Lumen: 130Lm/W
Chỉ số hoàn màu: Ra ≥ 80
Điện áp: 90V - 265V-50Hz
Thân đèn: Hợp kim nhôm cao cấp
Góc chiếu: 30°
Cấp bảo vệ: IP66

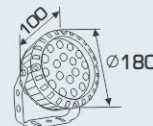

PHA VUÔNG 015 IP66



ánh sáng: ● 3000K

PHA VUÔNG 015 IP66



ánh sáng: ● 3000K

PHA VUÔNG 015 IP66



ánh sáng: ● 3000K

PHA VUÔNG 015 IP66



ánh sáng: ● 3000K

PHA VUÔNG LED 015 4W x 2
548.000

Bóng LED: Chips Bridgelux
Lumen: 130Lm/W
Chỉ số hoàn màu: Ra ≥ 80
Điện áp: 90V - 265V-50Hz
Thân đèn: Hợp kim nhôm cao cấp
Góc chiếu: 30°
Cấp bảo vệ: IP66

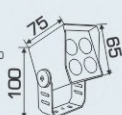

PHA VUÔNG LED 015 6W x 2
1.195.000

Bóng LED: Chips Bridgelux
Lumen: 130Lm/W
Chỉ số hoàn màu: Ra ≥ 80
Điện áp: 90V - 265V-50Hz
Thân đèn: Hợp kim nhôm cao cấp
Góc chiếu: 30°
Cấp bảo vệ: IP66



PHA VUÔNG LED 015 9W x 2
1.293.000

Bóng LED: Chips Bridgelux
Lumen: 130Lm/W
Chỉ số hoàn màu: Ra ≥ 80
Điện áp: 90V - 265V-50Hz
Thân đèn: Hợp kim nhôm cao cấp
Góc chiếu: 30°
Cấp bảo vệ: IP66

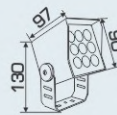

PHA VUÔNG LED 015 12W x 2
1.996.000

Bóng LED: Chips Bridgelux
Lumen: 130Lm/W
Chỉ số hoàn màu: Ra ≥ 80
Điện áp: 90V - 265V-50Hz
Thân đèn: Hợp kim nhôm cao cấp
Góc chiếu: 30°
Cấp bảo vệ: IP66

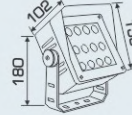

Sản phẩm trên đã bao gồm bóng LED và Driver - IC
Giá trên chưa bao gồm thuế VAT - giá có thể thay đổi mà không cần báo trước

ĐÈN LED CHIẾU SÁNG CAO CẤP
"CHẤT LƯỢNG LÀM NÊN THƯƠNG HIỆU"



ÂM TƯỜNG 020 D LED 2W
315.000

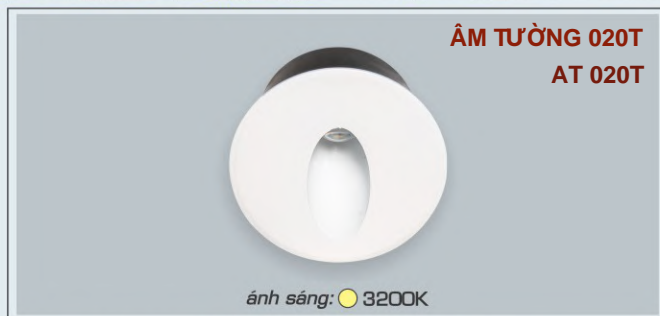
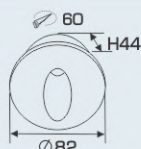

ÂM TƯỜNG 020 T LED 2W
315.000

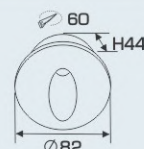

ÂM TƯỜNG 019 LED 3W
236.000

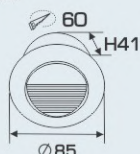

ÂM TƯỜNG 009 LED 3W
315.000

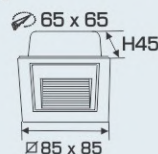

ÂM TƯỜNG 009 XÁM LED 3W
315.000

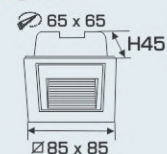

ÂM SÀN 016 LED 3W
428.000

Bóng LED: Chips Bridgelux
Lumen: 130Lm/W
Chỉ số hoàn màu: Ra ≥ 80
Điện áp: 90V - 265V~50Hz
Thân đèn: Hợp kim nhôm cao cấp
Góc chiếu: 30°
Khoét lỗ: 90mm
Cấp bảo vệ: IP66

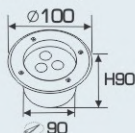

ÂM SÀN 016 LED 6W
628.000

Bóng LED: Chips Bridgelux
Lumen: 130Lm/W
Chỉ số hoàn màu: Ra ≥ 80
Điện áp: 90V - 265V~50Hz
Thân đèn: Hợp kim nhôm cao cấp
Góc chiếu: 30°
Khoét lỗ: 110mm
Cấp bảo vệ: IP66

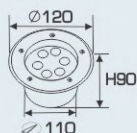

ÂM SÀN 016 LED 9W
785.000

Bóng LED: Chips Bridgelux
Lumen: 130Lm/W
Chỉ số hoàn màu: Ra ≥ 80
Điện áp: 90V - 265V~50Hz
Thân đèn: Hợp kim nhôm cao cấp
Góc chiếu: 30°
Khoét lỗ: 145mm
Cấp bảo vệ: IP66

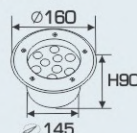

ÂM SÀN 016 LED 12W
889.000

Bóng LED: Chips Bridgelux
Lumen: 130Lm/W
Chỉ số hoàn màu: Ra ≥ 80
Điện áp: 90V - 265V~50Hz
Thân đèn: Hợp kim nhôm cao cấp
Góc chiếu: 30°
Khoét lỗ: 155mm
Cấp bảo vệ: IP66

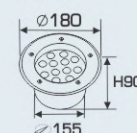

Sản phẩm trên đã bao gồm bóng LED và Driver - IC
Giá trên chưa bao gồm thuế VAT - giá có thể thay đổi mà không cần báo trước



ĐÈN ĐƯỜNG LED
STREET LIGHT LED
HIGH QUALITY



DDB 50W
1.981.000

THÔNG TIN KỸ THUẬT:

Thân đèn: Hợp kim nhôm cao cấp

Điện áp: 90V - 265V~50Hz

Bóng LED: Chips Bridgelux

Lumen: 130Lm/W

Chỉ số hoàn màu: Ra ≥ 80

Góc chiếu: 70°

Ánh sáng: ● 3200K ○ 6000K

Cấp bảo vệ: IP65

Chú ý: Khi lắp đặt phải gắn dây tiếp đất

Ứng dụng: Thắp sáng đường phố,
công trường xây dựng

ĐÈN ĐƯỜNG DDB 50W IP65



DDB 100W
3.267.000

THÔNG TIN KỸ THUẬT:

Thân đèn: Hợp kim nhôm cao cấp

Điện áp: 90V - 265V~50Hz

Bóng LED: Chips Bridgelux

Lumen: 130Lm/W

Chỉ số hoàn màu: Ra ≥ 80

Góc chiếu: 70°

Ánh sáng: ● 3200K ○ 6000K

Cấp bảo vệ: IP65

Chú ý: Khi lắp đặt phải gắn dây tiếp đất

Ứng dụng: Thắp sáng đường phố,
công trường xây dựng

ĐÈN ĐƯỜNG DDB 100W IP65

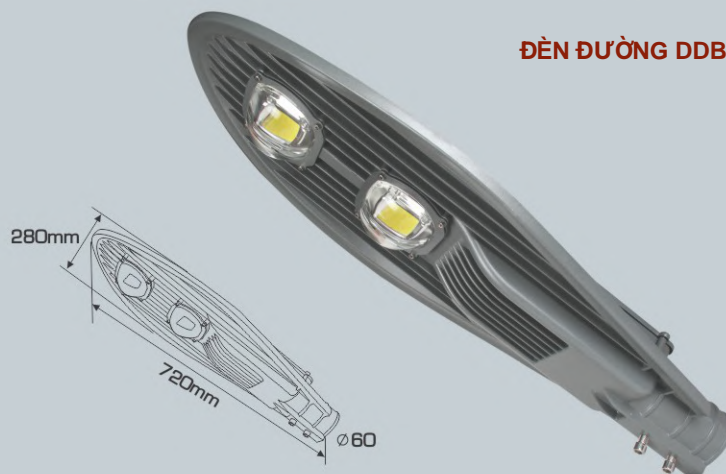

DDB 150W
4.398.000

THÔNG TIN KỸ THUẬT:

Thân đèn: Hợp kim nhôm cao cấp

Điện áp: 90V - 265V~50Hz

Bóng LED: Chips Bridgelux

Lumen: 130Lm/W

Chỉ số hoàn màu: Ra ≥ 80

Góc chiếu: 70°

Ánh sáng: ● 3200K ○ 6000K

Cấp bảo vệ: IP65

Chú ý: Khi lắp đặt phải gắn dây tiếp đất

Ứng dụng: Thắp sáng đường phố,
công trường xây dựng

ĐÈN ĐƯỜNG DDB 150W IP65





ĐÈN LED NHÀ XƯỞNG HIGHBAY LED

NHÀ XƯỞNG 05 - 100W

3.188.000

THÔNG TIN KỸ THUẬT:

Thân đèn: Hợp kim nhôm cao cấp

Điện áp: 90V - 265V~50Hz

Bóng LED: Chips Bridgelux

Lumen: 160Lm/W

Chỉ số hoàn màu: Ra 90

Góc chiếu: 120°

Ánh sáng: ○6000k

Ứng dụng: Nhà xưởng, kho hàng, công trình, chợ...



HIGHBAY NHÀ XƯỞNG NX 05-100W

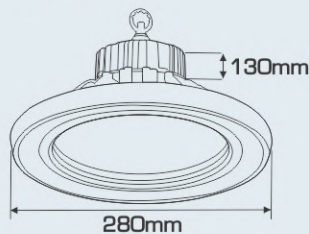

HIGHBAY NHÀ XƯỞNG NX 07-50W



ánh sáng: ● 3200K ● 6000K

HIGHBAY NHÀ XƯỞNG NX 07-100W



ánh sáng: ● 3200K ● 6000K

NHÀ XƯỞNG 07 - 50W

2.428.000

Thân đèn: Hợp kim nhôm cao cấp tản nhiệt nhanh
Điện áp: 90V - 265V~50Hz
Bóng LED: Chips Bridgelux
Lumen: 130Lm/W
Chỉ số hoàn màu: Ra ≥ 80
Góc chiếu: 120°

Ứng dụng: Nhà xưởng, kho hàng, công trình, chợ...

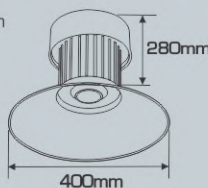

NHÀ XƯỞNG 07-100W

3.498.000

Thân đèn: Hợp kim nhôm cao cấp tản nhiệt nhanh
Điện áp: 90V - 265V~50Hz
Bóng LED: Chips Bridgelux
Lumen: 130Lm/W
Chỉ số hoàn màu: Ra ≥ 80
Góc chiếu: 120°

Ứng dụng: Nhà xưởng, kho hàng, công trình, chợ...

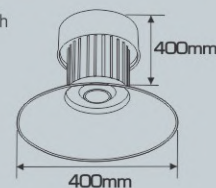

ĐÈN LED CHIẾU SÁNG CAO CẤP
"CHẤT LƯỢNG LÀM NÊN THƯƠNG HIỆU"



ĐÈN SOLAR CÓ CHỨC NĂNG CẢNH BÁO

ĐÈN NĂNG LƯỢNG MẶT TRỜI ANFACO - SOLAR LED - NLMT ANFACO

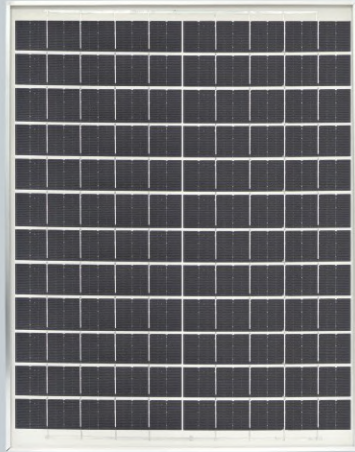

SOLAR 009-100W IP65



Đèn cảnh báo



Khi bật chức năng **Q/T** trên Remote đèn sẽ chuyển sang chế độ nhấp nháy cảnh báo liên tục

SOLAR 009 - 100W ○
2.775.000

THÔNG TIN KỸ THUẬT:

Thân đèn: Hợp kim nhôm

Kích thước Đèn: 260 x 210mm

Bóng LED chất lượng cao

Dung lượng Pin: 3.2V - 20Ah - Lithium

Solar Panel Mono: 23W/6V

Kích thước Panel: 450 x 350 x 20mm

Thời gian sạc: 4h - 6h

Thời gian chiếu sáng: 8h - 10h

Góc chiếu: 120°

Cấp bảo vệ: IP65

Chiều cao lắp đặt: 4m - 5m

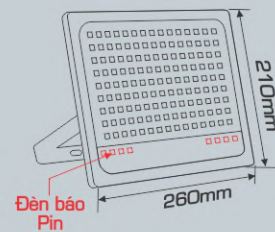

ĐÈN SOLAR CÓ CHỨC NĂNG CẢNH BÁO



SOLAR 009-200W IP65

CÓ CHỨC NĂNG ĐÈN CẢNH BÁO



Đèn cảnh báo



Khi bật chức năng **Q/T** trên Remote đèn sẽ chuyển sang chế độ nhấp nháy cảnh báo liên tục

SOLAR 009 - 200W ○
3.980.000

THÔNG TIN KỸ THUẬT:

Thân đèn: Hợp kim nhôm

Kích thước Đèn: 350 x 280mm

Bóng LED chất lượng cao

Dung lượng Pin: 3.2V - 30Ah - Lithium

Solar Panel Mono: 35W/6V

Kích thước Panel: 630 x 350 x 20mm

Thời gian sạc: 4h - 6h

Thời gian chiếu sáng: 8h - 10h

Góc chiếu: 120°

Cấp bảo vệ: IP65

Chiều cao lắp đặt: 4m - 5m

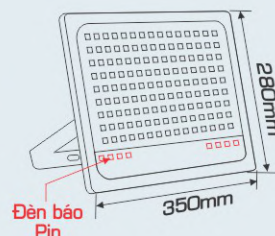

Sản phẩm trên đã bao gồm bóng LED và Driver - IC
Giá trên chưa bao gồm thuế VAT - giá có thể thay đổi mà không cần báo trước

anfaco[®] LED
ISO 9001 : 2015

ĐÈN LED CHIẾU SÁNG CAO CẤP

“CHẤT LƯỢNG LÀM NÊN THƯƠNG HIỆU”

www.anfacolighting.vn



CATALOGUE
02.2025



www.anfacolighting.vn