

SafeGuard™

Cầu dao tự động MCCB

Moulded Case Circuit Breaker

Thông tin cảnh báo an toàn:

- Việc lắp đặt phải do người có chuyên môn về điện thực hiện.

Hướng dẫn sử dụng & bảo quản:

- Sử dụng đúng thông số kỹ thuật in trên bao bì hoặc sản phẩm.

- Bảo quản sản phẩm nơi khô ráo.



 **SINO ELECTRIC**
 **VANLOCK**

www.sinovanlock.com



SafeGuard[™]

Cầu dao tự động MCCB Khởi động từ & Rơle nhiệt

Moulded Case Circuit Breaker
Contactors and Overload Relays



PHỤ KIỆN DÙNG CHO MCCB - LOẠI CÓ THỂ ĐIỀU CHỈNH
ADJUSTABLE MCCB - ACCESSORIES

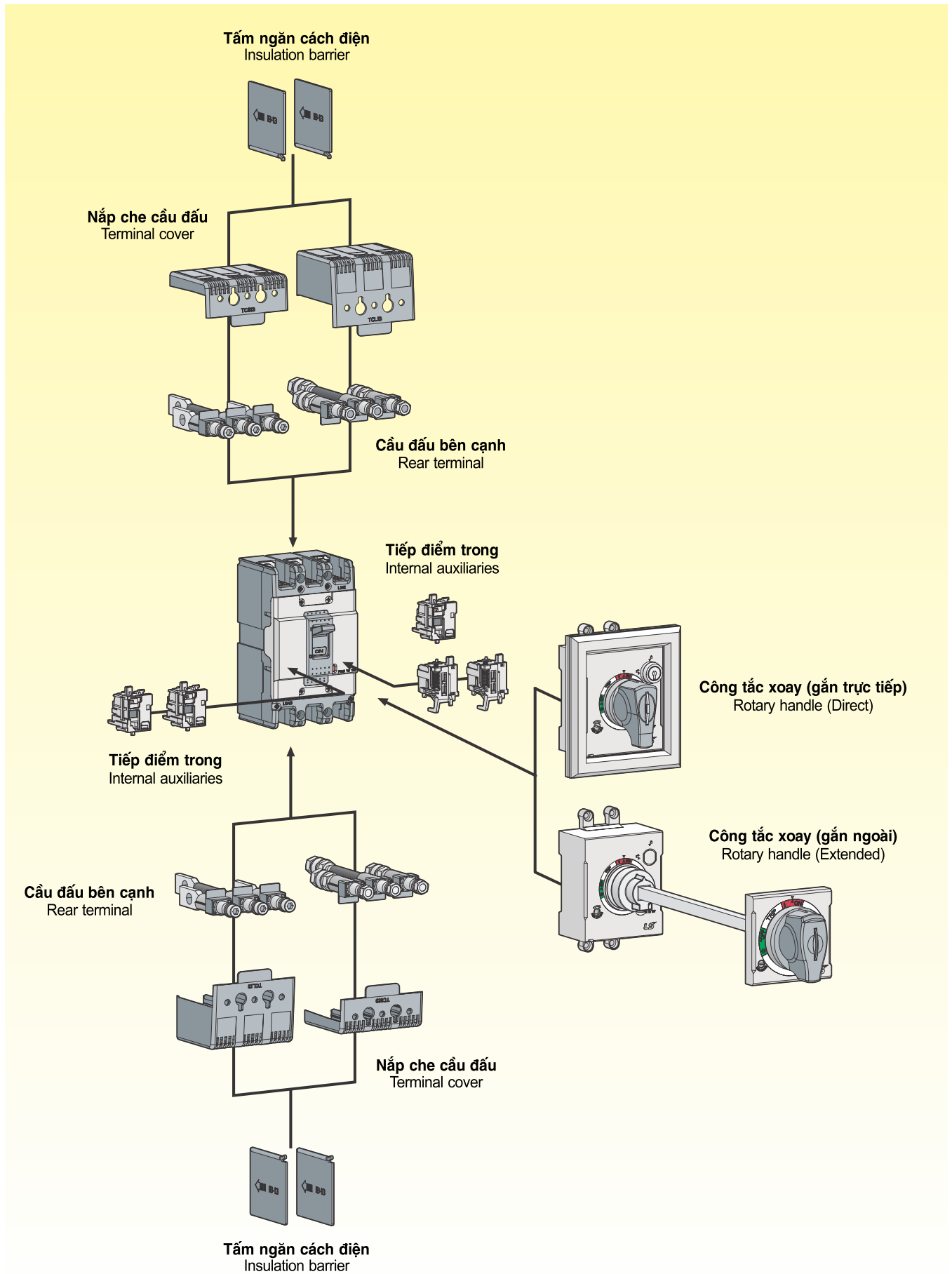

MCCB - SBE / 60AF

Dòng cắt Icu / Breaking capacity

690VAC	480/500VAC	415/460VAC	380VAC	220/250VAC	500VDC(3P)	250VDC(2P)	Ics (%Icu)
2.5kA	7.5kA	14kA	18kA	30kA	5kA	5kA	100

Dòng tải - Rating

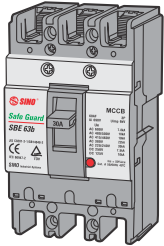

In (A)	2 Cực - 2 Pole			3 Cực - 3 Pole			4 Cực - 4 Pole		
(A)	Mã số Cat.No	Icu (kA)	Đơn giá (VNĐ) Unit Price	Mã số Cat.No	Icu (kA)	Đơn giá (VNĐ) Unit Price	Mã số Cat.No	Icu (kA)	Đơn giá (VNĐ) Unit Price
15	SBE62b/15	30	518.000	SBE63b/15	18	596.000	SBE64b/15	18	685.000
20	SBE62b/20	30	518.000	SBE63b/20	18	596.000	SBE64b/20	18	685.000
30	SBE62b/30	30	518.000	SBE63b/30	18	596.000	SBE64b/30	18	685.000
40	SBE62b/40	30	518.000	SBE63b/40	18	596.000	SBE64b/40	18	685.000
50	SBE62b/50	30	518.000	SBE63b/50	18	596.000	SBE64b/50	18	685.000
60	SBE62b/60	30	602.000	SBE63b/60	18	696.000	SBE64b/60	18	800.000

MCCB - SBE / 100AF

Dòng cắt Icu / Breaking capacity

690VAC	480/500VAC	415/460VAC	380VAC	220/250VAC	500VDC(3P)	250VDC(2P)	Ics (%Icu)
5kA	10kA	18kA	22kA	35kA	10kA	10kA	100

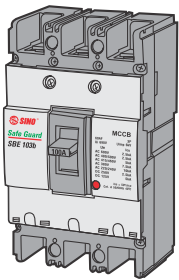

Dòng tải - Rating

In (A)	2 Cực - 2 Pole			3 Cực - 3 Pole			4 Cực - 4 Pole		
(A)	Mã số Cat.No	Icu (kA)	Đơn giá (VNĐ) Unit Price	Mã số Cat.No	Icu (kA)	Đơn giá (VNĐ) Unit Price	Mã số Cat.No	Icu (kA)	Đơn giá (VNĐ) Unit Price
75	SBE102b/75	35	686.000	SBE103b/75	22	796.000	SBE104b/75	22	926.000
100	SBE102b/100	35	686.000	SBE103b/100	22	796.000	SBE104b/100	22	926.000

Kích thước - Dimension:

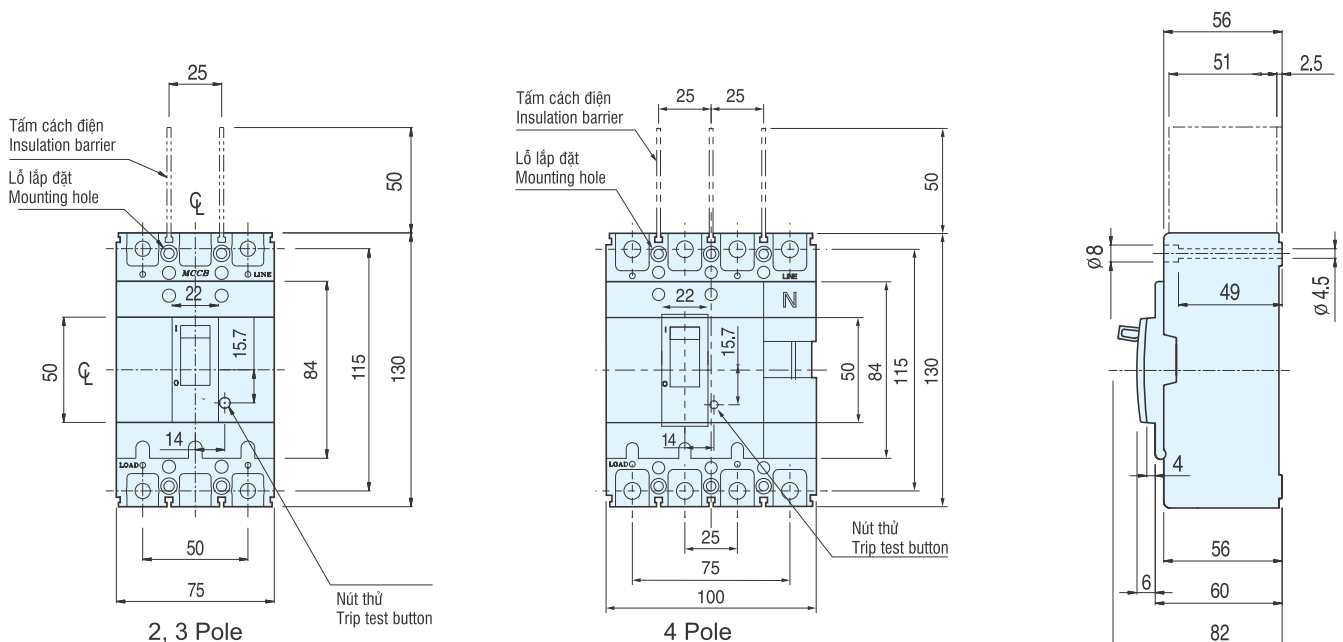

MCCB - SBE / 200AF

Dòng cắt Icu / Breaking capacity

690VAC	480/500VAC	415/460VAC	380VAC	220/250VAC	500VDC(3P)	250VDC(2P)	Ics (%Icu)
8kA	18kA	26kA	30kA	65kA	10kA	10kA	100

Dòng tải - Rating

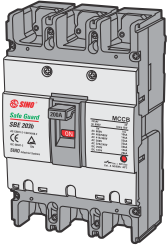

In (A)	2 Cực - 2 Pole			3 Cực - 3 Pole			4 Cực - 4 Pole		
	Mã số Cat.No	Icu (kA)	Đơn giá (VNĐ) Unit Price	Mã số Cat.No	Icu (kA)	Đơn giá (VNĐ) Unit Price	Mã số Cat.No	Icu (kA)	Đơn giá (VNĐ) Unit Price
100	SBE202b/100	65	-	SBE203b/100	30	-	SBE204b/100	30	-
125	SBE202b/125	65	1.258.000	SBE203b/125	30	1.506.000	SBE204b/125	30	1.766.000
150	SBE202b/150	65	1.258.000	SBE203b/150	30	1.506.000	SBE204b/150	30	1.766.000
175	SBE202b/175	65	1.258.000	SBE203b/175	30	1.506.000	SBE204b/175	30	1.766.000
200	SBE202b/200	65	1.258.000	SBE203b/200	30	1.506.000	SBE204b/200	30	1.766.000
225	SBE202b/225	65	1.258.000	SBE203b/225	30	1.506.000	SBE204b/225	30	1.766.000

Kích thước - Dimension:

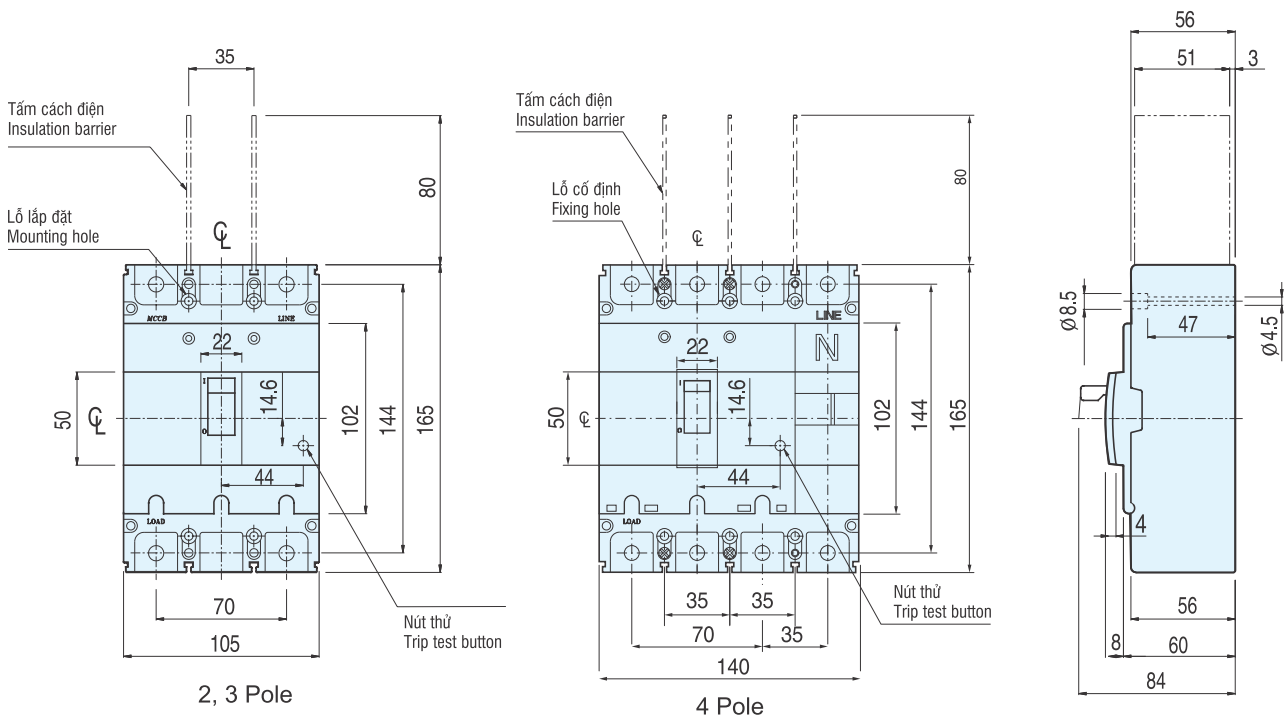

MCCB - SBE / 400AF

Dòng cắt Icu / Breaking capacity

690VAC	480/500VAC	415/460VAC	380VAC	220/250VAC	500VDC(3P)	250VDC(2P)	Ics (%Icu)
5kA	18kA	37kA	42kA	50kA	10kA	10kA	100

Dòng tải - Rating

In (A)	2 Cực - 2 Pole			3 Cực - 3 Pole		
	Mã số Cat.No	Icu (kA)	Đơn giá (VNĐ) Unit Price	Mã số Cat.No	Icu (kA)	Đơn giá (VNĐ) Unit Price
250	SBE402b/250	50	3.105.600	SBE403b/250	42	3.789.600
300	SBE402b/300	50	3.105.600	SBE403b/300	42	3.789.600
350	SBE402b/350	50	3.105.600	SBE403b/350	42	3.789.600
400	SBE402b/400	50	3.105.600	SBE403b/400	42	3.789.600

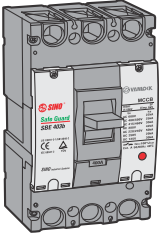

Kích thước - Dimension:

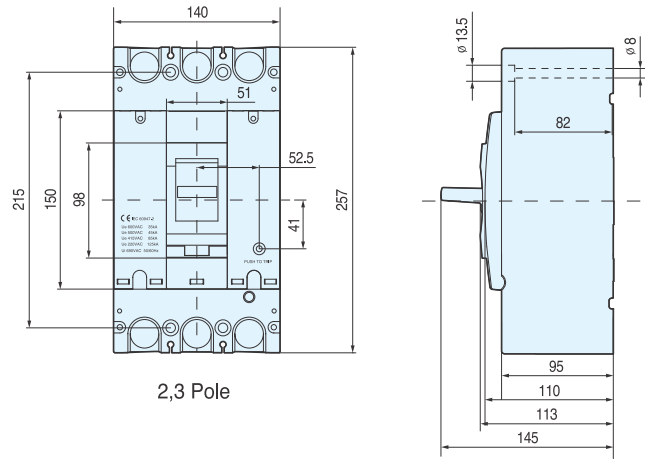

MCCB - SBE / 800AF

Dòng cắt Icu / Breaking capacity

690VAC	480/500VAC	415/460VAC	380VAC	220/250VAC	500VDC(3P)	250VDC(2P)	Ics (%Icu)
8kA	25kA	37kA	45kA	50kA	10kA	10kA	100

Dòng tải - Rating

In (A)	2 Cực - 2 Pole			3 Cực - 3 Pole		
	Mã số Cat.No	Icu (kA)	Đơn giá (VNĐ) Unit Price	Mã số Cat.No	Icu (kA)	Đơn giá (VNĐ) Unit Price
500	SBE802b/500	50	6.028.000	SBE803b/500	45	7.452.000
630	SBE802b/630	50	6.028.000	SBE803b/630	45	7.452.000
700	SBE802b/700	50	6.906.000	SBE803b/700	45	8.529.600
800	SBE802b/800	50	6.906.000	SBE803b/800	45	8.529.600

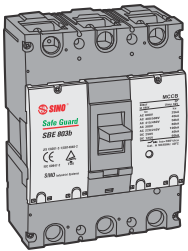

Kích thước - Dimension:

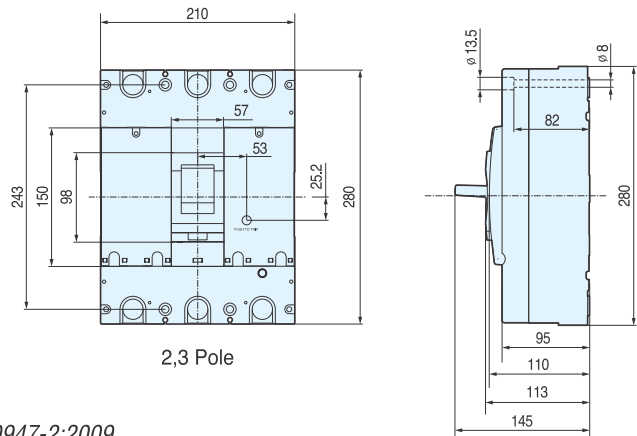

Sản phẩm thuộc tiêu chuẩn / Standard:
TCVN 6592-1:2009; TCVN 6592-2:2009; IEC 60947-1:2007; IEC 60947-2:2009

MCCB - SBN / 50AF - 60AF

Dòng cắt Icu / Breaking capacity

690VAC	480/500VAC	415/460VAC	380VAC	220/250VAC	500VDC(3P)	250VDC(2P)	Ics (%Icu)
2.5kA	7.5kA	14kA	18kA	30kA	5kA	5kA	100

Dòng tải - Rating

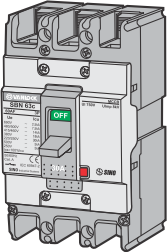

In (A)	2 Cực - 2 Pole				3 Cực - 3 Pole			4 Cực - 4 Pole		
(A)	Mã số Cat.No	Icu (kA)	Đơn giá (VNĐ) Unit Price	Mã số Cat.No	Icu (kA)	Đơn giá (VNĐ) Unit Price	Mã số Cat.No	Icu (kA)	Đơn giá (VNĐ) Unit Price	
15	SBN52c/15	30	552.000	SBN53c/15	18	645.600	SBN54c/15	18	956.000	
20	SBN52c/20	30	552.000	SBN53c/20	18	645.600	SBN54c/20	18	956.000	
30	SBN52c/30	30	552.000	SBN53c/30	18	645.600	SBN54c/30	18	956.000	
40	SBN52c/40	30	552.000	SBN53c/40	18	645.600	SBN54c/40	18	956.000	
50	SBN52c/50	30	552.000	SBN53c/50	18	645.600	SBN54c/50	18	956.000	
60	SBN62c/60	30	655.000	SBN63c/60	18	756.000	SBN64c/60	18	1.066.000	

MCCB - SBS / 50AF - 60AF

Dòng cắt Icu / Breaking capacity

690VAC	480/500VAC	415/460VAC	380VAC	220/250VAC	500VDC(3P)	250VDC(2P)	Ics (%Icu)
5kA	10kA	18kA	22kA	35kA	10kA	10kA	100

Dòng tải - Rating

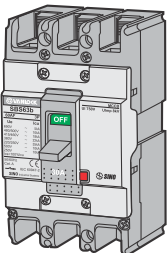

In (A)	2 Cực - 2 Pole				3 Cực - 3 Pole			4 Cực - 4 Pole		
(A)	Mã số Cat.No	Icu (kA)	Đơn giá (VNĐ) Unit Price	Mã số Cat.No	Icu (kA)	Đơn giá (VNĐ) Unit Price	Mã số Cat.No	Icu (kA)	Đơn giá (VNĐ) Unit Price	
15	SBS52c/15	35	608.000	SBS53c/15	22	710.000	SBS54c/15	22	1.050.000	
20	SBS52c/20	35	608.000	SBS53c/20	22	710.000	SBS54c/20	22	1.050.000	
30	SBS52c/30	35	608.000	SBS53c/30	22	710.000	SBS54c/30	22	1.050.000	
40	SBS52c/40	35	608.000	SBS53c/40	22	710.000	SBS54c/40	22	1.050.000	
50	SBS52c/50	35	608.000	SBS53c/50	22	710.000	SBS54c/50	22	1.050.000	
60	SBS62c/60	35	720.000	SBS63c/60	22	831.600	SBS64c/60	22	1.171.200	

Kích thước - Dimension (SBN = SBS):

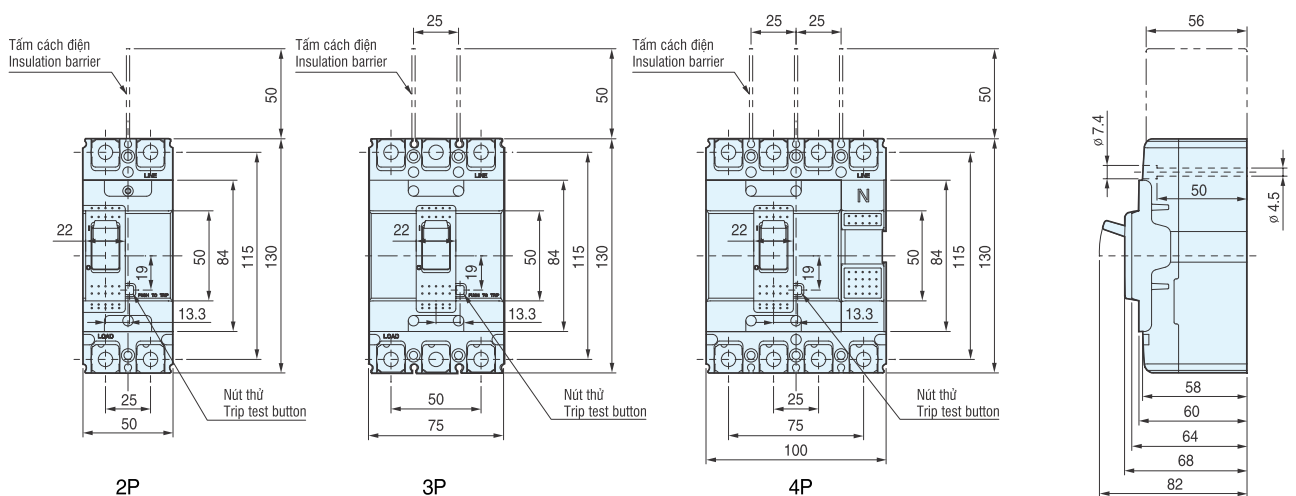

MCCB - SBN / 100AF

Dòng cắt Icu / Breaking capacity

690VAC	480/500VAC	415/460VAC	380VAC	220/250VAC	500VDC(3P)	250VDC(2P)	Ics (%Icu)
5kA	10kA	18kA	22kA	35kA	10kA	10kA	100

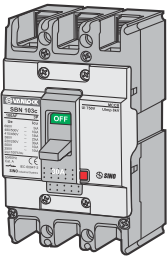

Dòng tải - Rating

In	2 Cực - 2 Pole			3 Cực - 3 Pole			4 Cực - 4 Pole		
(A)	Mã số Cat.No	Icu (kA)	Đơn giá (VNĐ) Unit Price	Mã số Cat.No	Icu (kA)	Đơn giá (VNĐ) Unit Price	Mã số Cat.No	Icu (kA)	Đơn giá (VNĐ) Unit Price
75	SBN102c/75	35	746.000	SBN103c/75	22	866.000	SBN104c/75	22	1.146.000
100	SBN102c/100	35	746.000	SBN103c/100	22	866.000	SBN104c/100	22	1.146.000

Kích thước - Dimension:

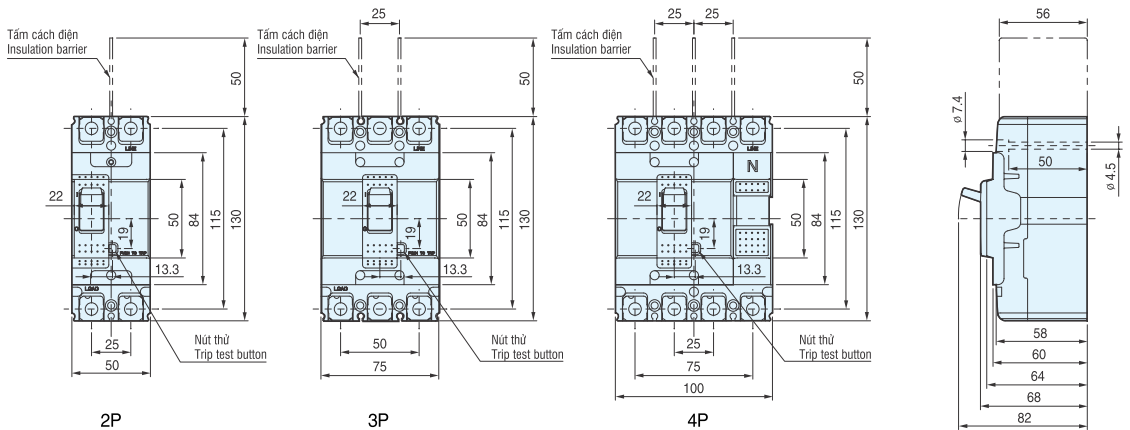

MCCB - SBS / 100AF

Dòng cắt Icu / Breaking capacity

690VAC	480/500VAC	415/460VAC	380VAC	220/250VAC	500VDC(3P)	250VDC(2P)	Ics (%Icu)
8kA	25kA	37kA	42kA	85kA	20kA	20kA	100

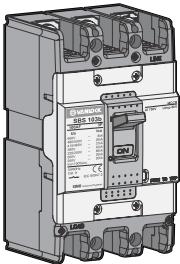

Dòng tải - Rating

In	2 Cực - 2 Pole			3 Cực - 3 Pole			4 Cực - 4 Pole		
(A)	Mã số Cat.No	Icu (kA)	Đơn giá (VNĐ) Unit Price	Mã số Cat.No	Icu (kA)	Đơn giá (VNĐ) Unit Price	Mã số Cat.No	Icu (kA)	Đơn giá (VNĐ) Unit Price
60	SBS102c/60	85	822.000	SBS103c/60	42	950.000	SBS104c/60	42	1.257.600
75	SBS102c/75	85	822.000	SBS103c/75	42	950.000	SBS104c/75	42	1.257.600
100	SBS102c/100	85	822.000	SBS103c/100	42	950.000	SBS104c/100	42	1.257.600
125	SBS102c/125	85	822.000	SBS103c/125	42	950.000	SBS104c/125	42	1.257.600

Kích thước - Dimension:

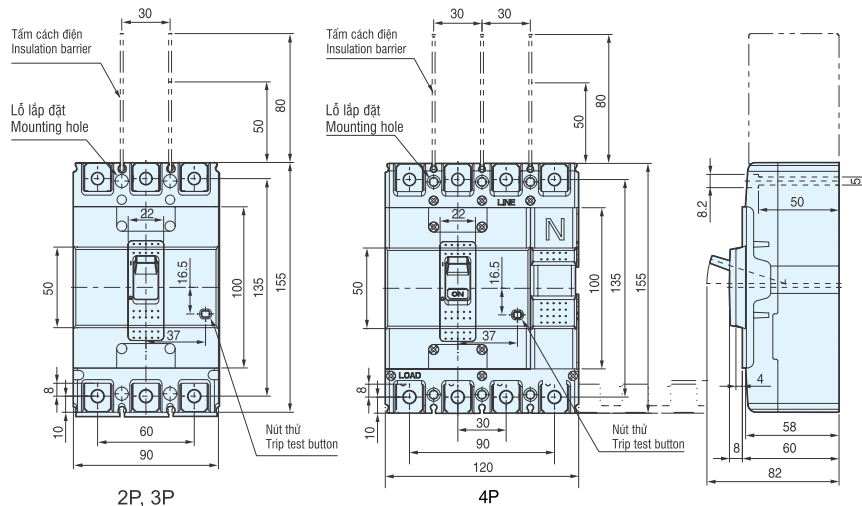

MCCB - SBN / 200AF

Dòng cắt Icu / Breaking capacity

690VAC	480/500VAC	415/460VAC	380VAC	220/250VAC	500VDC(3P)	250VDC(2P)	Ics (%Icu)
8kA	18kA	26kA	30kA	65kA	10kA	10kA	100

Dòng tải - Rating

In	2 Cực - 2 Pole			3 Cực - 3 Pole			4 Cực - 4 Pole		
(A)	Mã số Cat.No	Icu (kA)	Đơn giá (VNĐ) Unit Price	Mã số Cat.No	Icu (kA)	Đơn giá (VNĐ) Unit Price	Mã số Cat.No	Icu (kA)	Đơn giá (VNĐ) Unit Price
125	SBN202c/125	65	1.368.000	SBN203c/125	30	1.638.000	SBN204c/125	30	2.136.000
150	SBN202c/150	65	1.368.000	SBN203c/150	30	1.638.000	SBN204c/150	30	2.136.000
175	SBN202c/175	65	1.368.000	SBN203c/175	30	1.638.000	SBN204c/175	30	2.136.000
200	SBN202c/200	65	1.368.000	SBN203c/200	30	1.638.000	SBN204c/200	30	2.136.000
225	SBN202c/225	65	1.368.000	SBN203c/225	30	1.638.000	SBN204c/225	30	2.136.000
250	SBN202c/250	65	1.368.000	SBN203c/250	30	1.638.000	SBN204c/250	30	2.136.000

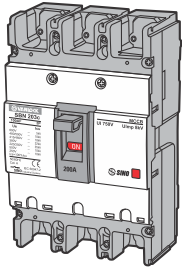

MCCB - SBS / 200AF

Dòng cắt Icu / Breaking capacity

690VAC	480/500VAC	415/460VAC	380VAC	220/250VAC	500VDC(3P)	250VDC(2P)	Ics (%Icu)
8kA	26kA	37kA	42kA	85kA	20kA	20kA	100

Dòng tải - Rating

In	2 Cực - 2 Pole			3 Cực - 3 Pole			4 Cực - 4 Pole		
(A)	Mã số Cat.No	Icu (kA)	Đơn giá (VNĐ) Unit Price	Mã số Cat.No	Icu (kA)	Đơn giá (VNĐ) Unit Price	Mã số Cat.No	Icu (kA)	Đơn giá (VNĐ) Unit Price
125	SBS202c/125	85	1.506.000	SBS203c/125	42	1.800.000	SBS204c/125	42	2.349.600
150	SBS202c/150	85	1.506.000	SBS203c/150	42	1.800.000	SBS204c/150	42	2.349.600
175	SBS202c/175	85	1.506.000	SBS203c/175	42	1.800.000	SBS204c/175	42	2.349.600
200	SBS202c/200	85	1.506.000	SBS203c/200	42	1.800.000	SBS204c/200	42	2.349.600
225	SBS202c/225	85	1.506.000	SBS203c/225	42	1.800.000	SBS204c/225	42	2.349.600
250	SBS202c/250	85	1.506.000	SBS203c/250	42	1.800.000	SBS204c/250	42	2.349.600

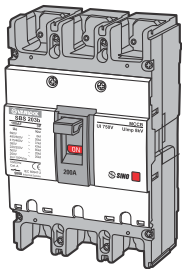

Kích thước - Dimension: (SBN = SBS)

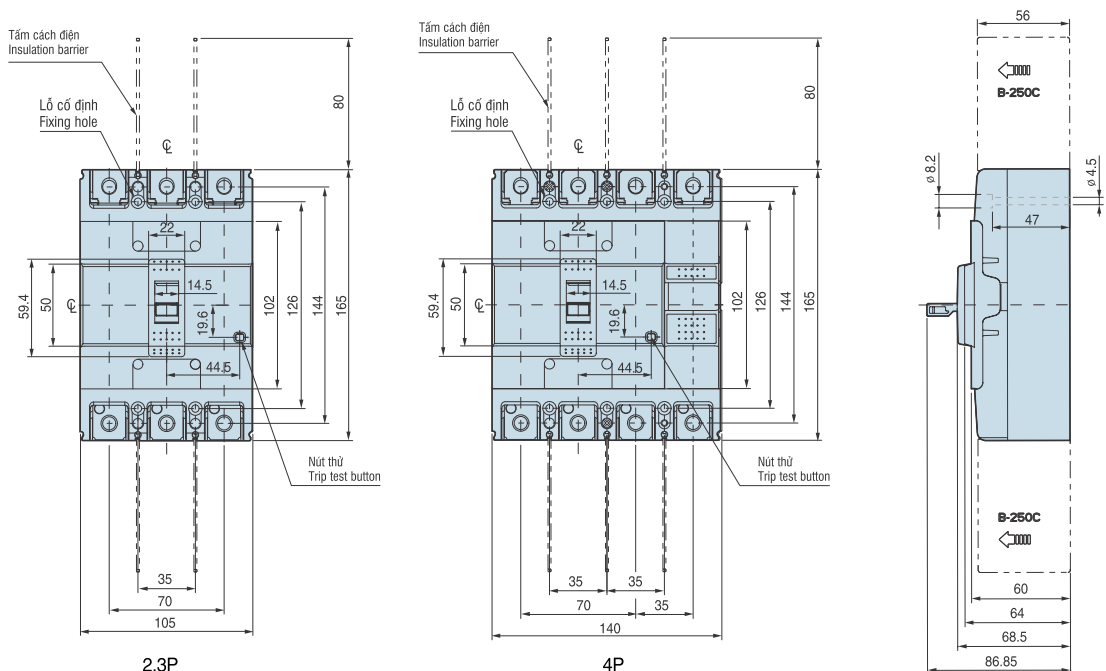

MCCB - SBN / 400AF

Dòng cắt Icu / Breaking capacity

690VAC	480/500VAC	415/460VAC	380VAC	220/250VAC	500VDC(3P)	250VDC(2P)	Ics (%Icu)
5kA	18kA	37kA	42kA	50kA	10kA	10kA	100

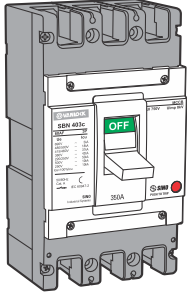

Dòng tải - Rating

In (A)	2 Cực - 2 Pole			3 Cực - 3 Pole			4 Cực - 4 Pole		
	Mã số Cat.No	Icu (kA)	Đơn giá (VNĐ) Unit Price	Mã số Cat.No	Icu (kA)	Đơn giá (VNĐ) Unit Price	Mã số Cat.No	Icu (kA)	Đơn giá (VNĐ) Unit Price
250	SBN402c/250	50	3.376.000	SBN403c/250	42	4.118.000	SBN404c/250	42	5.160.000
300	SBN402c/300	50	3.376.000	SBN403c/300	42	4.118.000	SBN404c/300	42	5.160.000
350	SBN402c/350	50	3.376.000	SBN403c/350	42	4.118.000	SBN404c/350	42	5.160.000
400	SBN402c/400	50	3.376.000	SBN403c/400	42	4.118.000	SBN404c/400	42	5.160.000

MCCB - SBS / 400AF

Dòng cắt Icu / Breaking capacity

690VAC	480/500VAC	415/460VAC	380VAC	220/250VAC	500VDC(3P)	250VDC(2P)	Ics (%Icu)
8kA	35kA	50kA	65kA	75kA	20kA	20kA	100

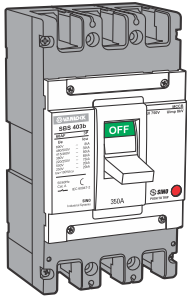

Dòng tải - Rating

In (A)	2 Cực - 2 Pole			3 Cực - 3 Pole			4 Cực - 4 Pole		
	Mã số Cat.No	Icu (kA)	Đơn giá (VNĐ) Unit Price	Mã số Cat.No	Icu (kA)	Đơn giá (VNĐ) Unit Price	Mã số Cat.No	Icu (kA)	Đơn giá (VNĐ) Unit Price
250	SBS402c/250	75	3.716.000	SBS403c/250	65	4.530.000	SBS404c/250	65	5.676.000
300	SBS402c/300	75	3.716.000	SBS403c/300	65	4.530.000	SBS404c/300	65	5.676.000
350	SBS402c/350	75	3.716.000	SBS403c/350	65	4.530.000	SBS404c/350	65	5.676.000
400	SBS402c/400	75	3.716.000	SBS403c/400	65	4.530.000	SBS404c/400	65	5.676.000

Kích thước - Dimension: (SBN = SBS)

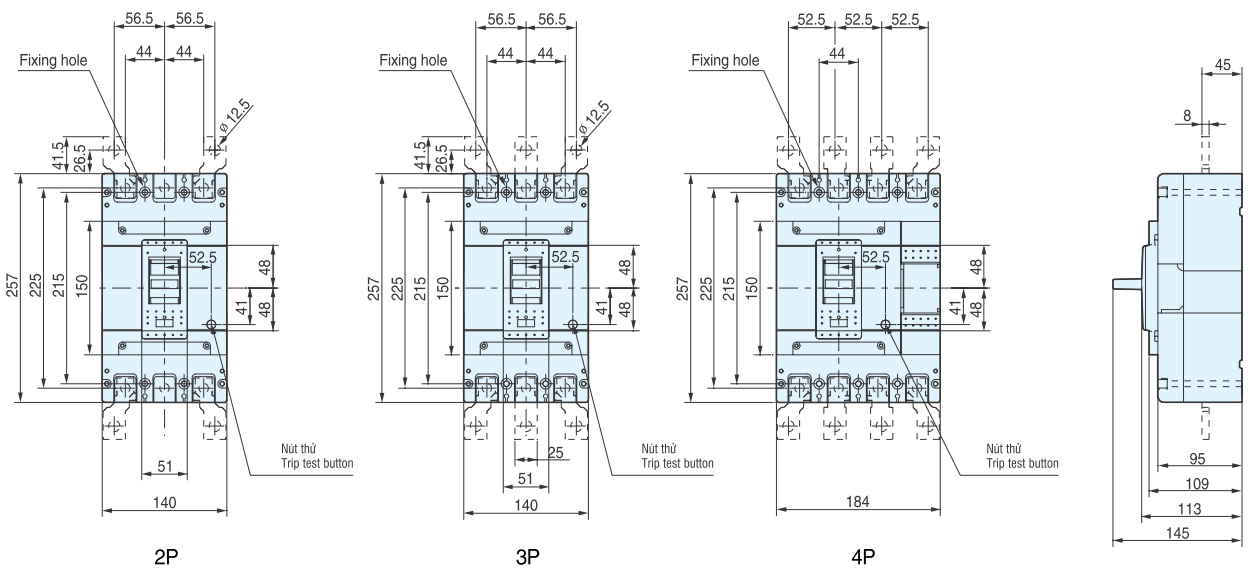

MCCB - SBN / 800AF

Dòng cắt Icu / Breaking capacity

690VAC	480/500VAC	415/460VAC	380VAC	220/250VAC	500VDC(3P)	250VDC(2P)	Ics (%Icu)
8kA	25kA	37kA	45kA	50kA	10kA	10kA	100

Dòng tải - Rating

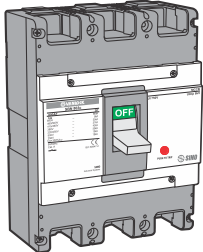

In (A)	2 Cực - 2 Pole			3 Cực - 3 Pole			4 Cực - 4 Pole		
	Mã số Cat.No	Icu (kA)	Đơn giá (VNĐ) Unit Price	Mã số Cat.No	Icu (kA)	Đơn giá (VNĐ) Unit Price	Mã số Cat.No	Icu (kA)	Đơn giá (VNĐ) Unit Price
500	SBN802c/500	50	6.552.000	SBN803c/500	45	8.100.000	SBN804c/500	45	9.720.000
630	SBN802c/630	50	6.552.000	SBN803c/630	45	8.100.000	SBN804c/630	45	9.720.000
700	SBN802c/700	50	7.506.000	SBN803c/700	45	9.270.000	SBN804c/700	45	11.520.000
800	SBN802c/800	50	7.506.000	SBN803c/800	45	9.270.000	SBN804c/800	45	11.520.000

MCCB - SBS / 800AF

Dòng cắt Icu / Breaking capacity

690VAC	480/500VAC	415/460VAC	380VAC	220/250VAC	500VDC(3P)	250VDC(2P)	Ics (%Icu)
10kA	45kA	65kA	75kA	85kA	20kA	20kA	100

Dòng tải - Rating

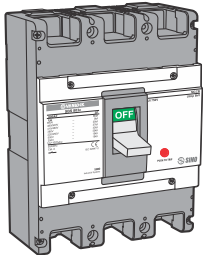

In (A)	2 Cực - 2 Pole			3 Cực - 3 Pole			4 Cực - 4 Pole		
	Mã số Cat.No	Icu (kA)	Đơn giá (VNĐ) Unit Price	Mã số Cat.No	Icu (kA)	Đơn giá (VNĐ) Unit Price	Mã số Cat.No	Icu (kA)	Đơn giá (VNĐ) Unit Price
500	SBS802c/500	85	7.207.200	SBS803c/500	75	8.910.000	SBS804c/500	75	10.692.000
630	SBS802c/630	85	7.207.200	SBS803c/630	75	8.910.000	SBS804c/630	75	10.692.000
700	SBS802c/700	85	8.256.000	SBS803c/700	75	10.200.000	SBS804c/700	75	12.672.000
800	SBS802c/800	85	8.256.000	SBS803c/800	75	10.200.000	SBS804c/800	75	12.672.000

Kích thước - Dimension: (SBN = SBS)

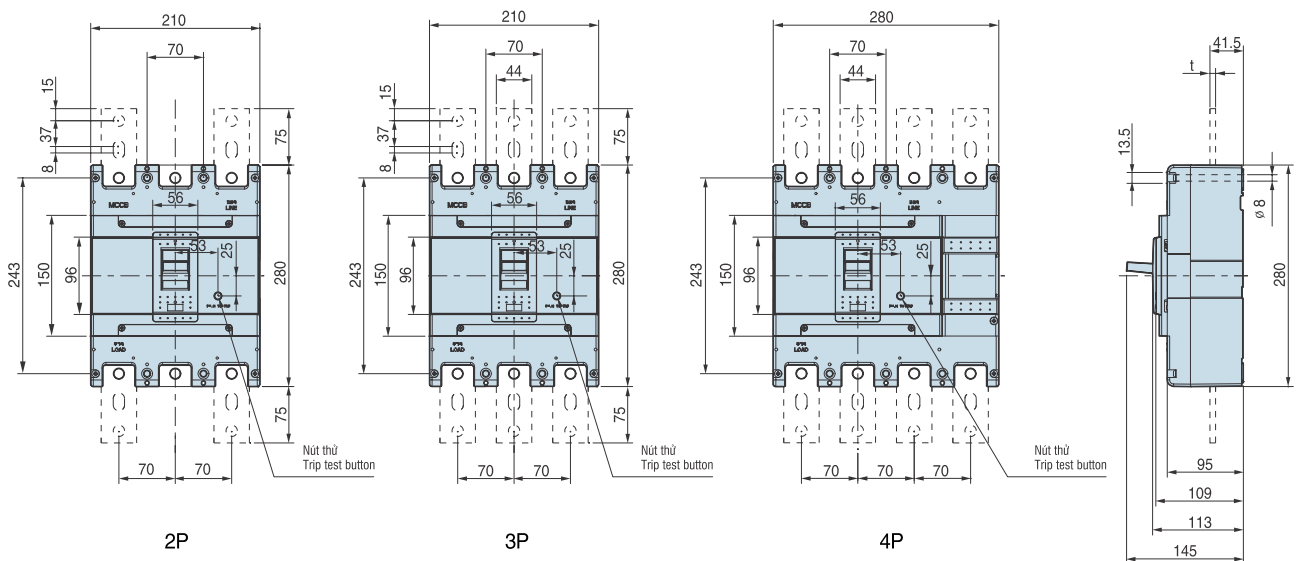

MCCB - VD / VS

Dòng cắt Icu / Breaking capacity

	600/690VAC	480/500VAC	440/460VAC	380/415VAC	220/240VAC	250VDC	Ics (%Icu)
160AF	5kA	30kA	50kA	50kA	85kA	42kA	100
250AF	10kA	42kA	65kA	65kA	100kA	50kA	100
630AF	10kA	42kA	50kA	50kA	100kA	50kA	100

Dòng tải - Rating

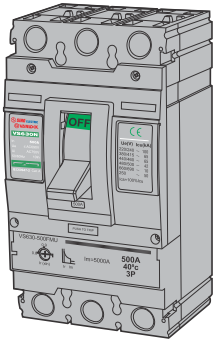

In (A)	3 Cực - 3 Pole		3 Cực - 3 Pole	
	Mã số Cat.No	Đơn giá (VNĐ) Unit Price	Mã số Cat.No	Đơn giá (VNĐ) Unit Price
160	VD160N/160/FMU	1.518.000		
200	VS250N/200/FMU	2.232.000	VS250N/200/ATU	2.232.000
250	VS250N/250/FMU	2.232.000	VS250N/250/ATU	2.232.000
300	VS630N/300/FMU	5.616.000	VS630N/300/ATU	5.616.000
400	VS630N/400/FMU	5.616.000	VS630N/400/ATU	5.616.000
500	VS630N/500/FMU	8.256.000	VS630N/500/ATU	8.256.000
630	VS630N/630/FMU	8.256.000	VS630N/630/ATU	8.256.000

Kiểu hệ thống đóng ngắt: - ATU - Loại có chỉnh dòng tải (nhiệt) và dòng ngắn mạch (từ)
- FMU - Loại có chỉnh dòng tải (nhiệt), cố định dòng ngắn mạch (từ)

Kích thước - Dimension

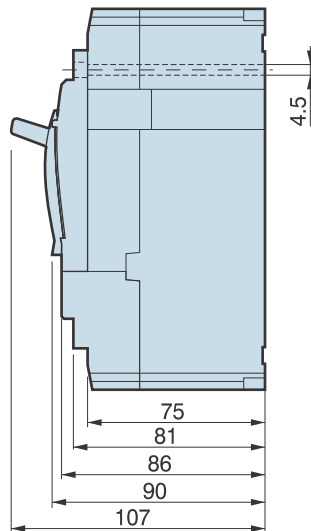
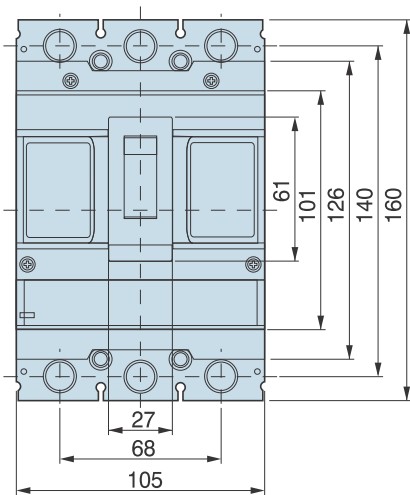

Số cực Pole number	Kích thước (mm) Dimensions (mm)
	160AF
3 cực	90(W) x 140(H) x 86(D)
	250AF
3 cực	105(W) x 160(H) x 86(D)
	630AF
3 cực	142(W) x 260(H) x 110(D)

* Hình vẽ minh họa loại 250AF - 3 cực
Example drawing 250AF - 3 poles

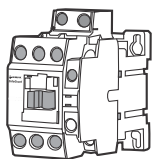
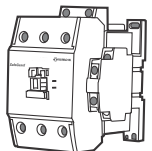
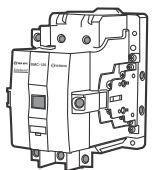
**KHỞ ĐỘNG TỪ / CONTACTOR
SÊ-RI SMC**

SMC-9-12-18-22

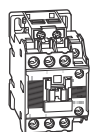
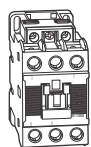
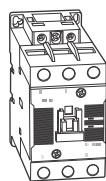
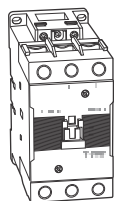
SMC-32-40-50-65-75-85

SMC-100-125

Mã đặt hàng Reference	Điện áp cuộn hút Coil Voltage	Dòng định mức Rated Current	Đơn giá (VNĐ) Unit Price
SMC - 9 SMC - 12	220V AC 220V AC	9A 12A	248.000 280.000
SMC - 18 SMC - 22	220V AC 220V AC	18A 22A	416.000 508.000
SMC - 32 SMC - 40	220V AC 220V AC	32A 40A	745.000 875.000
SMC - 50 SMC - 65	220V AC 220V AC	50A 65A	929.000 1.048.000
SMC - 75 SMC - 85	220V AC 220V AC	75A 85A	1.296.000 1.631.000
SMC - 100 SMC - 125	220V AC 220V AC	100A 125A	1.999.000 2.323.000
SMC - 150	220V AC	150A	2.787.000

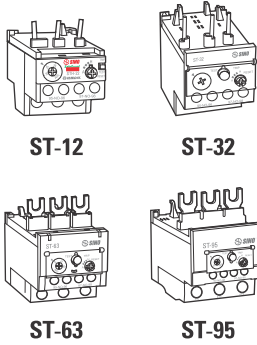
**KHỞ ĐỘNG TỪ / CONTACTOR
SÊ-RI SMC**

SMC-6-9-12-18-22

SMC-32-40

SMC-50-65

SMC-75-85-100

Mã đặt hàng Reference	Điện áp cuộn hút Coil Voltage	Dòng định mức Rated Current	Đơn giá (VNĐ) Unit Price
SMC-6a	220V AC	6A	236.000
SMC-9a	220V AC	9A	256.000
SMC-12a	220V AC	12A	265.000
SMC-18a	220V AC	18A	408.000
SMC-9b	220V AC	9A	265.000
SMC-12b	220V AC	12A	298.000
SMC-18b	220V AC	18A	429.000
SMC-22b	220V AC	22A	529.000
SMC-32a	220V AC	32A	770.000
SMC-40a	220V AC	40A	902.000
SMC-50a	220V AC	50A	1.096.000
SMC-65a	220V AC	65A	1.245.000
SMC-75a	220V AC	75A	1.418.000
SMC-85a	220V AC	85A	1.716.000
SMC-100a	220V AC	100A	2.242.000

RƠ LE NHIỆT BẢO VỆ QUÁ TẢI / THERMAL OVERLOAD RELAY
SÊ-RI ST



Mã đặt hàng Reference	Phạm vi đặt dòng quá tải Relay Setting Range	Dùng với khởi động từ loại SMC For use with SMC type	Đơn giá (VNĐ) Unit Price
ST-12	0.1~18A	SMC-6a; SMC-9a SMC-12a; SMC-18a	280.000
ST-32	0.1~40A	SMC-9b; SMC-12b SMC-18b; SMC-22b SMC-32a; SMC-40a	325.000
ST-63	4~65A	SMC-50a; SMC-65a	700.000
ST-95	7~100A	SMC-75a; SMC-85a SMC-100a	1.010.000

RƠ LE NHIỆT BẢO VỆ QUÁ TẢI / THERMAL OVERLOAD RELAY
SÊ-RI STH

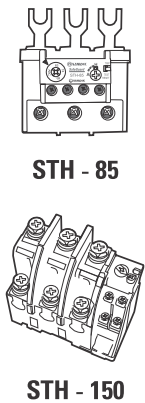

Mã đặt hàng Reference	Phạm vi đặt dòng quá tải Relay Setting Range	Dùng với khởi động từ loại SMC For use with SMC type	Đơn giá (VNĐ) Unit Price
STH - 22	0.63 - 22A(1)	SMC - 9; SMC - 12 SMC - 18; SMC - 22	194.000
STH - 40	18 - 40A(2)	SMC - 32; SMC - 40	270.000
STH - 85	34 - 85A(3)	SMC - 50; SMC - 65 SMC - 75; SMC - 85	627.000
STH - 100	65 - 100A	SMC - 100; SMC - 125	811.000
STH - 150	125 - 150A	SMC - 125; SMC - 150	1.242.000

Ghi chú:

- (1): STH - 22 dùng từ 0.63-1A; 1-1.6A; 1.6-2.5A; 2.5-4A; 4-6A; 5-8A; 6-9A; 7-10A; 9-13A, 12-18A, 16-22A
- (2): STH - 40 dùng từ 18-26A; 24-36A; 28-40A
- (3): STH - 85 dùng từ 34-50A; 45-65A; 54-75A; 63-85A

PHỤ KIỆN DÙNG CHO CÔNG-TẮC-TƠ VÀ RƠ-LE ĐIỀU KHIỂN
ACCESSORIES FOR CONTACTOR & CONTROL RELAYS

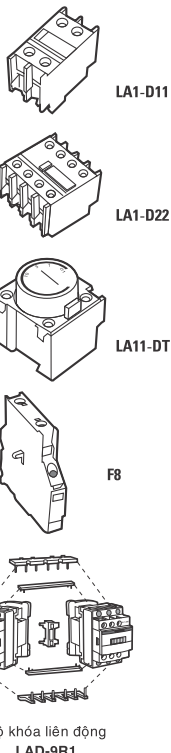

Khối tiếp điểm phụ LA1-D / Accessories Contact

Mã số - Type	LA1-D	LA1-D11	LA1-D20	LA1-D22	LA1-D40	LA1-D04	LA1-D13	LA1-D31
Tiếp điểm phụ Contact Number	2NC	NO+NC	2NO	2NO+2NC	4NO	4NC	1NO+3NC	3NO+1NC
Đơn giá (VNĐ) Unit Price	37.500	45.800	45.800	63.800	60.200	60.200	60.200	60.200

Khối tiếp điểm rơ-le thời gian dùng cho công-tắc-tơ VLA2-D

Mã số - Type	Phạm vi đặt thời gian Delay Range	Số tiếp điểm phụ Number of the Delay Contacts	Đơn giá (VNĐ) Unit Price
LA2-DT0 LA2-DT2	0.1...3s	0.1...30s	253.000
LA2-DT4 LA2-DRS	10...180s	0.1...30s	253.000
LA2-DR4 LA2-DR2	10...180s	1NO+1NC	291.000

Khối tiếp điểm phụ F8

F8-11	1 2	162.000
F8-20	2 -	162.000

Bộ khóa cài liên động LA9 (dùng cho 2 công-tắc-tơ cùng kích thước)

Mã số bộ nối nguồn động lực	Đơn giá (VNĐ) Unit Price	Mã số khóa liên động cơ khí	Đơn giá (VNĐ) Unit Price
LAD-9R1	47.800	LA9-D09978	47.800
LA9-6569	209.000	LA9-D50978	209.000
LA9-8069	253.600	LA9-D50978	209.000
LA9-8069	253.600	LA9-D5097	208.000